

Panasonic®

Operating Instructions
(Household use) Rechargeable Shaver
Model No. ES-LV9U

English.....	3
Русский	29
Українська	59
Қазақша.....	87



Operating Instructions
(Household use) Rechargeable Shaver
Model No. ES-LV9U

Contents

Safety precautions.....	4	Replacing the cleaning liquid.....	20
Important information	9	When the LOW/STATUS lamp glows... 	21
Parts identification	11	FAQ	22
Preparation.....	12	Troubleshooting	22
How to use	14	Battery life	27
Cleaning thoroughly.....	17	Removing the built-in rechargeable battery.....	27
Replacing the system outer foil and the inner blades	19	Specifications	28

Thank you for purchasing this Panasonic product.

Before operating this unit, please read these instructions completely and save them for future use.

Safety precautions

Make sure to follow these instructions.

To prevent accidents, injuries or damage to property, please follow the instructions below.

- **The following chart indicates the degree of damage caused by improper operation.**

 **DANGER** Indicates a potential hazard that will result in serious injury or death.

 **WARNING** Indicates a potential hazard that could result in serious injury or death.

 **CAUTION** Indicates a potential hazard that could result in minor injury or property damage.

- **The symbols are classified and explained as follows.**

 This symbol indicates prohibition.

 This symbol indicates requirement that must be followed.

WARNING

► This product

This product has a built-in rechargeable battery. Do not throw into fire, apply heat, or charge, use, or leave in a high temperature environment.



- Doing so may cause overheating, ignition, or explosion.

Do not modify or repair.

- Doing so may cause fire, electric shock, or injury.



Contact an authorized service centre for repair (replacement of battery etc).

Never disassemble except when disposing of the product.



- Doing so may cause fire, electric shock, or injury.

WARNING

► In case of an abnormality or malfunction

Immediately stop using and remove the AC adaptor if there is an abnormality or malfunction.

- Failure to do so may cause fire, electric shock, or injury.

<Abnormality or malfunction cases>



• The main unit, self-cleaning recharger, AC adaptor or cord is deformed or abnormally hot.

• The main unit, self-cleaning recharger, adaptor or cord smells of burning.

• There is an abnormal sound during use or charging of the main unit or self-cleaning recharger.

- Immediately request inspection or repair at an authorized service centre.

► Power supply



Do not connect or disconnect the adaptor to a household outlet with a wet hand.

- Doing so may cause electric shock or injury.

Do not immerse the AC adaptor and the self-cleaning recharger in water or wash with water. Do not place the AC adaptor and the self-cleaning recharger over or near water filled sink or bathtub.

Never use the appliance if the AC adaptor is damaged or if the power plug fits loosely in a household outlet.



Do not damage the cord or the power plug.

• Do not deface, modify, forcefully bend or pull the cord or the power plug. Also, do not place anything heavy on, twist or pinch the cord.

- Doing so may cause electric shock or fire due to a short circuit.

Do not use in a way that would exceed the rating of the household outlet or the wiring.



- Exceeding the rating by connecting too many plugs to one household outlet may cause fire due to overheating.

Do not use anything other than the supplied AC adaptor and the self-cleaning recharger for any purpose.



Also, do not use any other product with the supplied AC adaptor and the self-cleaning recharger. (See page 11.)

- Doing so may cause burn or fire due to a short circuit.



Fully insert the power plug.

- Failure to do so may cause fire or electric shock.

⚠ WARNING

Disconnect the AC adaptor when cleaning the main body with water.

- Failure to do so may cause electric shock or injury.



Regularly clean the power plug and the appliance plug to prevent dust from accumulating.

- Failure to do so may cause fire due to insulation failure caused by humidity.

► Preventing accidents

Persons using an implanted medical electronic device, such as a pacemaker, should not allow this unit to touch the skin where the medical electronic device is implanted.

- Doing so may cause an accident or illness.



Do not place within reach of children or infants. Do not let them use it.

- Putting parts or accessories in the mouth may cause an accident or injury.



Do not use or store the self-cleaning recharger on top of other electrical devices.

- Doing so may cause electric shock due to liquid spill or fire due to a short circuit.

If detergent or oil is consumed accidentally, do not induce vomiting, drink a large amount of water and contact a physician.



If detergent or oil comes into contact with eyes, wash immediately and thoroughly with running water and contact a physician.

- Failure to follow these instructions may result in physical problems.

If detergent contacts skin, wash immediately and thoroughly with soap.



If you experience skin irritation anywhere on the body, stop using immediately and contact a physician.

- Failure to follow these instructions may result in physical injury or injury to the skin.

► Note the following precautions

This appliance is not intended for use by persons (including children) with reduced physical, sensory or mental capabilities, or lack of experience and knowledge, unless they have been given supervision or



instruction concerning use of the appliance by a person responsible for their safety. Children should be supervised to ensure that they do not play with the appliance.

- Failure to do so may cause an accident or injury.

⚠ WARNING

- !** **The supply cord cannot be replaced. If the cord is damaged, the AC adaptor should be scrapped.**
- Failure to do so may cause an accident or injury.

⚠ CAUTION**► Protecting the skin**

- Do not use excessive pressure to apply the system outer foil to your lip or other part of your face.**
- ⊘ Do not apply the system outer foil directly to blemishes or injured skin.**
Do not touch the blade section (metallic section) of the inner blade.
- Doing so may cause injury to skin or hand.
- Do not forcefully press the system outer foil. Also, do not touch the system outer foil with fingers or nails when in use.**
- ⊘ Do not use this product for hair on head or any other part of the body.**
- Doing so may cause injury to skin or reduce the life of the system outer foil.
- Do not remove the shaver from the self-cleaning recharger while using the "AUTO" mode or "Dry/Charge" mode.**
- Doing so may cause burn due to high temperatures around the system outer foil.

- !** **Check the system outer foil for cracks or deformations before use.**
- Failure to do so may cause injury to the skin.

- Note the following precautions**
Do not allow metal objects or trash to adhere to the power plug or the appliance plug.
- Doing so may cause electric shock or fire due to a short circuit.

- ⊘ Do not share your shaver with your family or other people.**
- Doing so may result in infection or inflammation.

- ⊘ Do not use detergent for any purpose other than washing the shaver blades.**
- Using it with other products may cause discoloration or cracking.

- !** **Disconnect the adaptor from the household outlet when not charging.**
- Failure to do so may cause electric shock or fire due to electrical leakage resulting from insulation deterioration.

- !** **Use caution when opening detergent as spout is sharp.**
- Failure to do so may cause injury.

Handling of the removed battery when disposing

DANGER

- **The rechargeable battery is exclusively for use with this appliance. Do not use the battery with other products.**
- **Do not charge the battery after it has been removed from the product.**
- **Do not throw into fire or apply heat.**
- **Do not hit, disassemble, modify, or puncture with a nail.**
- **Do not let the positive and negative terminals of the battery get in contact with each other through metallic objects.**
- **Do not carry or store the battery together with metallic jewellery such as necklaces and hairpins.**
- **Do not use or leave the battery where it will be exposed to high temperatures, such as under direct sunlight or near other sources of heat.**
- **Never peel off the tube.**
 - Doing so may cause overheating, ignition, or explosion.

WARNING

After removing the rechargeable battery, do not keep it within reach of children and infants.

-  - The battery will harm the body if accidentally swallowed.
If this happens, consult a physician immediately.

If the battery fluid leaks out and comes in contact with the eyes, do not rub the eyes, and thoroughly rinse with clean water, such as tap water.

-  - Failure to do so may cause eye injury.
Consult a physician immediately.

CAUTION

If the battery fluid leaks out and comes in contact with the skin or clothes, rinse off with clean water, such as tap water.

-  - Failure to do so may cause inflammation.

Important information

- This WET/DRY shaver can be used for wet shaving using shaving lather or for dry shaving. You can use this watertight shaver in the shower and clean with water. The following symbol means suitable for use in a bath or shower.



- Treat yourself to wet lather shaves for at least three weeks and notice the difference. Your Panasonic WET/DRY shaver requires a little time to get used to because your skin and beard need about a month to adjust to any new shaving method.
- Keep both the inner blades inserted. If only one of the inner blades is inserted, the shaver may be damaged.
- If you clean the shaver with water, do not use salt water or hot water. Do not soak the shaver in water for a long period of time.
- The following symbol indicates that a specific detachable power supply unit is required for connecting the electrical appliance to the supply mains. The type reference of power supply unit is marked near the symbol.



- Charge the appliance correctly according to these Operating Instructions. (See page 12 "Charging the shaver".)

- This appliance contains battery that is only replaceable by skilled persons. Please contact an authorized service centre for the details of repair.

Note the following precautions

► When using

- Do not bring the system outer foil into contact with hard objects. Doing so may damage the system outer foil as it is very thin and deforms easily.
- Do not drop or hit against other objects. Doing so may cause injury.

► About detergent

- Do not leave the detergent in location of high temperatures. Doing so may cause deterioration.
- Immediately wipe up any cleaning liquid that has been spilled. Prolonged contact may cause discoloration of leather products or wooden floors.

► When storing

- Store the shaver in a place with low humidity after use. Failure to do so may cause malfunction due to condensation or rust.
- Be sure to place the protective cap on the shaver when carrying around or storing. Failure to do so may cause injury to skin or reduce the life of the system outer foil.

► When cleaning

- Do not dry the main unit with a dryer or a fan heater.
Doing so may cause malfunction or deformation of the parts.
- Do not leave the shaver exposed to direct sunlight with the foil frame detached.
Doing so may deteriorate the waterproof rubber and degrade waterproof function, which may cause to malfunction.

Parts identification

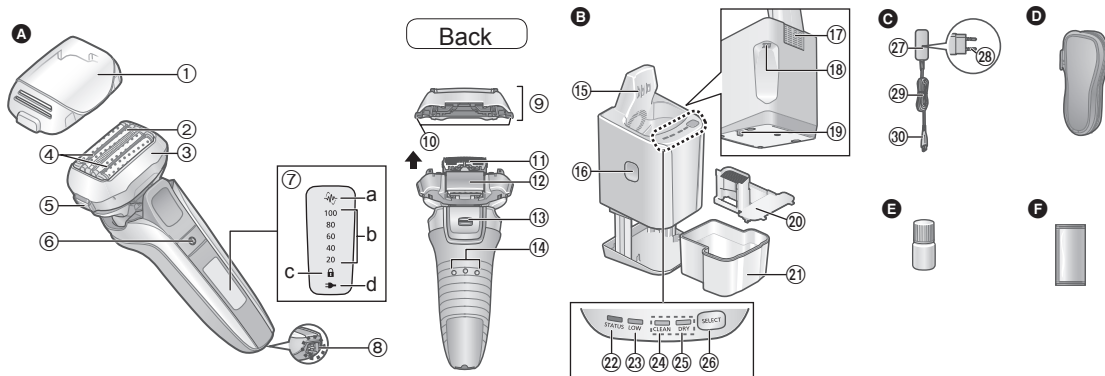

A Main body

- ① Protective cap
- ② System outer foil
- ③ Foil frame
- ④ Smooth rollers
 - They help to glide over the skin more easily.
- ⑤ Foil frame release buttons
- ⑥ Power switch
- ⑦ Lamp display
 - a. Shaving sensor lamp (💡)
 - b. Battery capacity lamp

- c. Switch lock lamp (🔒)
- d. Charge status lamp (➔)

- ⑧ Appliance socket
- ⑨ Outer foil section
- ⑩ System outer foil release buttons
- ⑪ Inner blades
- ⑫ Trimmer
- ⑬ Trimmer handle
- ⑭ Main body rear terminals

B Self-cleaning recharger (RC9-25)

- ⑮ Charging terminals

C AC adaptor (RE7-87)

- ⑯ Cleaning liquid unit removal button
- ⑰ Intake port
- ⑱ Self-cleaning recharger socket
- ⑲ Lock release lever
- ⑳ Cleaning liquid filter
- ㉑ Cleaning liquid unit
- ㉒ STATUS lamp
- ㉓ LOW lamp
- ㉔ CLEAN lamp
- ㉕ DRY lamp
- ㉖ SELECT button
- ㉗ Adaptor
- ㉘ Power plug
- ㉙ Cord

- ㉚ Appliance plug
- Accessories

D Travel case

E Oil

F Special detergent (Detergent)

There may be water droplets inside the self-cleaning recharger at the time of purchase, but there is no problem regarding the hygiene. They are remains after the factory inspection.

Preparation

Charging the shaver

- Turn the shaver off.
- Wipe off any water droplets on the main body rear terminals.

1 Insert the appliance plug into the self-cleaning recharger.

2 Remove the protective cap while pressing the side of the cap and insert the shaver into the self-cleaning recharger.

- Slowly insert the shaver into the self-cleaning recharger taking care not to damage the system outer foil.

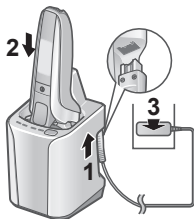

3 Plug the adaptor into a household outlet.

- Check that the charge status lamp (➡) is glowing.
- Charging is completed after approx. 1 hour.

4 Disconnect the adaptor after charging is completed.

Quick charge

Even though the battery runs out, you can shave once after 3-minute charge.
(This will differ depending on usage.)

While charging

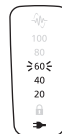

➡ glows.
The number of the battery capacity lamp will increase as charging progresses.

After charging is completed

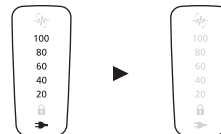

All the battery capacity lamp and ➡ will glow and then turn off after 5 seconds.

Notes

- When charging the shaver for the first time or when it has not been in use for more than 6 months, the charging time may change or the charge status lamp (➡) may not glow for a few minutes. It will eventually glow if kept connected.
- Recommended ambient temperature for charging is 10 °C – 35 °C. It may take longer to charge, or the charge status lamp (➡) will blink quickly and the battery may fail to charge properly in extremely high or low temperatures.
- The shaver can be used for approximately 2 weeks with a full charge.
(Based on one 3-minute dry-shave usage per day in an ambient temperature range of 20 °C – 30 °C.)
The number of usable days varies depending on the following conditions.
 - Beard thickness
 - Pressure applied to the skin
 - Usage frequency of the sonic vibration cleaning mode

- If there is noise from the radio or other sources while using or charging the appliance, move to a different location to use the appliance.

Charging without the self-cleaning recharger

- Turn the shaver off.
- Wipe off any water droplets on the appliance socket.

1 Insert the appliance plug into the shaver.

2 Plug the adaptor into a household outlet.

3 Disconnect the adaptor after charging is completed.

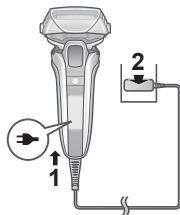

Note

You cannot operate the shaver while charging.

Preparing the cleaning liquid

Cleaning can start right after the usage by preparing in advance.

(See page 16.)

- Remove the AC adaptor from the self-cleaning recharger.

1 Press the cleaning liquid unit removal button (①) and remove the cleaning liquid unit (②) on a hard, flat surface.

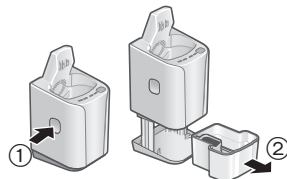

- When the self-cleaning recharger is lifted, or on the soft surface such as carpets, the lock release lever will not fit in the recharger properly. In that case, the cleaning liquid unit cannot be removed.

2 Pour tap water (①) and detergent (②) into the cleaning liquid unit.

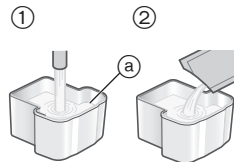

- Be careful not to let the water rise above the maximum water line (a).
- Pour the entire packet of detergent.

3 Slowly insert the cleaning liquid unit into the self-cleaning recharger until it clicks.

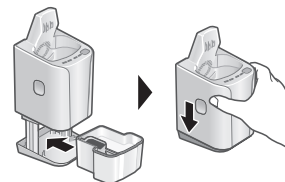

Notes

- To replace the cleaning liquid, see page 20.
- Only use self-cleaning recharger detergent for Panasonic shavers.
Not doing so may cause malfunction or failure.
- Do not tilt the self-cleaning recharger.
Doing so may cause spill or the number of days that cleaning liquid can be used reduce.
- You can use the cleaning liquid for approximately 30 days if used once per day.
(This will differ depending on beard thickness and the ambient temperature.)

How to use

Shaving beard

1 Press and shave.

- The “shaving sensor”, which automatically adjusts the power depending on the beard thickness, will operate.

It will shave with high power on areas where the beard is heavy, and reduce the power on areas where the beard is thin, to reduce burden on the skin.



Tips for better shaving

Apply the whole system outer foil perpendicularly against the skin and shave by slowly gliding the shaver over the face against the grain of the beard.

- The beard under the chin and around the throat can be shaved better by stretching the skin so the beard will stand.
- To prevent damaging the system outer foil, do not shave with only a part of the system outer foil.

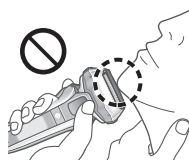
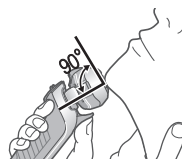

2 Press when finished.

While using

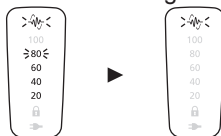

The remaining battery capacity are shown and then turn off after 5 seconds.

- Approximate amount of battery capacity is displayed as 20 - 100.
- The shaving sensor lamp () blinks.

After use

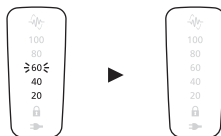

The remaining battery capacity blink and then turn off after 5 seconds.

When the battery capacity is low "20" blinks when operating the shaver.

- You can shave 2 to 3 times after "20" blinks. (This will differ depending on usage.)



Notes

- The appliance may not operate in an ambient temperature lower than approximately 5 °C.
- The shaving sensor may not respond depending on the type and quantity of the shaving gel. This is not abnormal.



- Depending on the beard thickness or the amount of beard trimmings in the shaver head, the shaving sensor may not react and the driving sound may not change. This is not abnormal.
- To prevent erroneous operation, place your fingers on the finger rest while using the shaver.
- The sonic vibration cleaning mode is activated when the power switch is pressed for more than 2 seconds while the shaver is not operating. (See page 18.) You cannot shave in this mode.

Operation and display of the switch lock

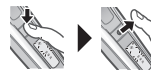

▶ Locking the power switch

1. Press  once and then release.
 - The shaver starts operating.



2. Press  for more than 2 seconds until the switch lock lamp () turns on.
 - The shaver will stop operating.



3. Release .
 - The switch lock lamp () will light up for 5 seconds and turn off.

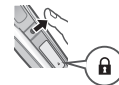

► Unlocking the power switch

1. Press **(ⓘ)** for more than 2 seconds until the switch lock lamp (🔒) turns off.
2. Once the shaver starts operating, release **(ⓘ)**.
 - The switch lock lamp (🔒) will turn off.



- The power switch is locked when the switch lock lamp (🔒) blinks for 5 seconds and the shaver does not operate even though the power switch is pressed.

► Using the trimmer

1. Slide the trimmer handle up to the “mm” position so that the trimmer stands upright.
2. Press **(ⓘ)** and use.

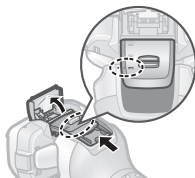

Press and hold the top knob (a) and slide the trimmer handle down to lower the trimmer.

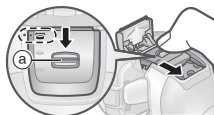

Tips for better usage

Apply the trimmer edge perpendicular to skin gently and move downward slowly.

Trimming sideburns

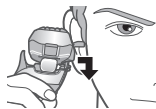

Pre-shave of long beards



► Switching the shaver head

You can change the pivot action.



The shaver head is moved to prevent missed spots.



You can lock the shaver head.



Cleaning, drying, charging

We recommend cleaning the shaver after each use.

- 1 **Insert the shaver into the self-cleaning recharger and plug the adaptor into a household outlet. (See page 12.)**

- Check that the charge status lamp (➔) is glowing.
- When the LOW lamp or the STATUS lamp lights up, see page 21.

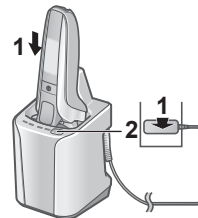

- 2 Press **(SELECT)**.

The CLEAN lamp and the DRY lamp glow, and the "AUTO" mode will start after approximately 6 seconds.

- It is not possible to change the mode after the "AUTO" mode has started.



*When the ambient temperature of the self-cleaning recharger is low (approx. 15 °C or lower), the drying process will take up to 170 min.

3 Remove the adaptor after the selected mode is completed.

Clean the shaver with water once per month. (See pages 17 to 19.)

The main unit neck section (a), inner blade attachment part (b), trimmer, system outer foil gaps, etc. cannot be cleaned with the self-cleaning recharger.

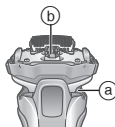

Changing the mode of self-cleaning recharger

The "Charge" mode starts when attaching the shaver, and the mode can be changed by pressing the SELECT button.

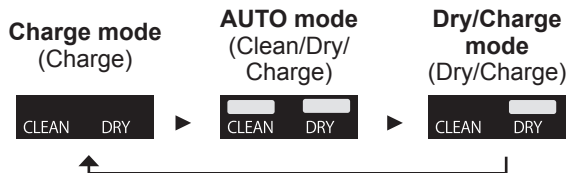

Notes

- Do not press the cleaning liquid unit removal button during cleaning as the cleaning liquid may spill causing a malfunction.
- The drying time may increase in an ambient temperature approximately 15 °C or lower.
The Clean or Dry function may not operate under extreme low temperatures (approximately 0 °C or lower).
- A lubricant constituent is included in the detergent, so smooth shave is maintained without applying oil.

Cleaning thoroughly

Cleaning with water

- Turn the shaver off and disconnect the AC adaptor.

1 Apply some hand soap and some water to the system outer foil.



2 Press for more than 2 seconds to activate the sonic vibration cleaning mode.

- Splashing of foam is suppressed.
- The battery capacity lamps blink in order.
- After about 20 seconds, it will be automatically turned off, or you can turn it off by pressing the power switch.

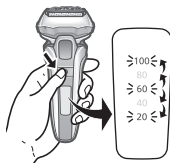



3 Remove the outer foil section and clean with running water.

- See page 19 for removing the outer foil section.
- Splashing is reduced by rinsing the shaver in sonic vibration cleaning mode.
- After rinsing with water, shake the shaver up and down for a few times to remove excess moisture and then wipe off any drops of water with a dry cloth.



4 Attach the outer foil section and dry with the self-cleaning recharger.

1. Insert the shaver into the self-cleaning recharger and plug the adaptor into a household outlet.
 - Check that the charge status lamp () is glowing.
2. Press  twice.

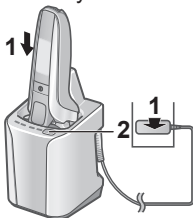

The DRY lamp glows, and the “Dry/Charge” mode will start after approximately 6 seconds.

- It is possible to change to the “AUTO” mode even after the “Dry/Charge” mode has started.

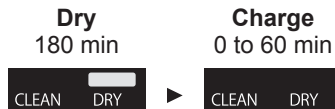

3. Remove the adaptor after the selected mode is completed.

5 Lubricate the shaver.

It will keep the movement of the blades smooth and maintain a comfort shave.

1. Apply one drop of oil to each of the system outer foils.
2. Raise the trimmer and apply a drop of oil.
3. Switch the shaver on, and run it for approximately five seconds.
4. Switch off the shaver, and wipe off any excess oil from the system outer foil with a soft cloth.



- **Drying the shaver without the self-cleaning recharger**
Dry in a shade and apply oil.



Notes

- Do not use any kitchen or bathroom detergents other than hand soap.
Doing so may cause malfunction.
- Be careful not to hit the main body on the sink or any other object while draining the water. Failure to do so may cause malfunction.
- Do not wipe with thinners, benzine, alcohol etc.
Doing so may cause malfunction, cracking or discoloration of the parts.
Wipe with diluted soapy water.
- Do not use the self-cleaning recharger while droplets or soap remain on the shaver.
Doing so may change the concentration level or composition of the cleaning liquid in the cleaning liquid unit, which may degrade cleaning, sterilization, lubrication and drying performance. This may also cause cleaning liquid to spill from the self-cleaning recharger.

Cleaning the system outer foil

Remove the outer foil section.

(See this page.)

Wash the system outer foil in the areas indicated by the circles every time you use the shaver. Otherwise, abnormal sound may be generated.

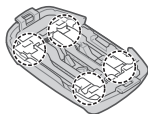

Replacing the system outer foil and the inner blades

system outer foil	once every year
inner blades	once every two years

► Removing the outer foil section

Press the foil frame release buttons and lift the outer foil section upwards.

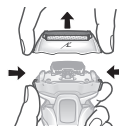

► Attaching the outer foil section

After turning the foil frame mark (ℒ) to the front, securely attach the outer foil section to the shaver until it clicks.

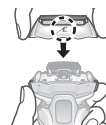

► Replacing the system outer foil

1. Press the system outer foil release buttons and pull down the system outer foil.

- Do not press the system outer foil release buttons with excessive force.

Doing so may bend the system outer foil, preventing complete attachment to the foil frame.

2. Align the foil frame mark (ℒ) and the system outer foil mark (△) and securely attach together until it clicks.

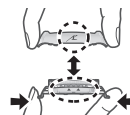

► Replacing the inner blades

1. Remove the inner blades one at a time.
2. Insert the inner blades one at a time.

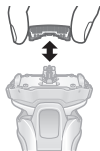

Note

Do not throw away the foil frame.

Replacing the cleaning liquid

If the STATUS lamp glows for 5 seconds when the SELECT button is pressed, the cleaning liquid needs to be replaced.

- Even if the STATUS lamp does not light up, replace the cleaning liquid after 6 months have passed.

1 Remove the AC adaptor and remove the cleaning liquid unit. (See page 13.)



2 Wash away the old cleaning liquid.

- It can be drained as sewage.

3 Rinse the cleaning liquid unit.

- Pour water as illustrated while tilting the cleaning liquid unit and shaking it gently.
- You can clean with the cleaning liquid filter removed.

After washing, be sure to attach the cleaning liquid filter.



4 Gently wipe off any beard trimmings attached to the inside of the cleaning tray (a) with a cloth or tissue paper dampened with water.

- Clean the corners and uneven parts of the cleaning tray with a cotton swab dampened with water.

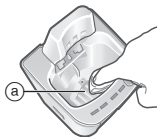

5 Prepare the new cleaning liquid. (See page 13.)



The symbol on the left means “Do not wash the self-cleaning recharger with water”.

Notes

- The cleaning liquid will decrease every time it is used, but do not add detergent and water except when replacing the cleaning liquid. Doing so may deteriorate the cleaning function.
- Do not wash the self-cleaning recharger unit with water.
- Do not wipe with thinners, benzene, alcohol etc. Doing so may cause malfunction, or cracking or discoloration of the parts. Wipe with diluted soapy water.

► When the water does not drain from the cleaning tray

- Do not tilt the self-cleaning recharger to pour out water. Doing so may cause the cleaning liquid in the cleaning liquid unit to spill or cause the self-cleaning recharger to malfunction.

- Beard trimmings may clog the drain at the bottom of the cleaning tray. In this case, you cannot clean or dry the shaver.

1. Be sure to remove the AC adaptor from the self-cleaning recharger.
2. Place the self-cleaning recharger on a flat surface, and push the beard trimmings down through the drain (b) with a toothpick etc.

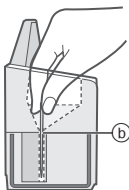

► Replacement parts

Replacement parts are available at your dealer or Service Centre.

Replacement parts for ES-LV9U	System outer foil and inner blades	WES9040
	System outer foil	WES9181
	Inner blades	WES9170
Special Detergent for Shaver Cleaning & Charging System		WES4L03

When the LOW/STATUS lamp glows

It indicates that the cleaning liquid is due for replacement when the LOW lamp or STATUS lamp glows for approximately 5 seconds when the SELECT button is pressed.

Lamp on the self-cleaning recharger

The LOW lamp glows. ►

Content of notification

Replacement of the cleaning liquid is required in approximately 7 days. Prepare the detergent.

► Replace the cleaning liquid. (Modes other than the "AUTO" mode can be used even if it is not replaced.)

If you think the replacement should not be due yet.

- Is the cleaning liquid unit correctly attached?
- Is the self-cleaning recharger placed in a level surface?
- Is the self-cleaning recharger used outside the range of the recommended usage temperature? (Only "Charge" mode can be used.)

The STATUS lamp glows. ►

FAQ

Question	Answer
Why does "Dry/Charge" mode take longer than "AUTO" mode?	▶ This is due to the difference in the drying time. The drying time for the "Dry/Charge" mode is set longer as there may still be excess moisture on the areas other than the system outer foil after the shaver has been rinsed and cleaned with water.
Can I refill the self-cleaning recharger with water when the cleaning liquid has decreased?	▶ Do not refill with water as doing so may deteriorate the cleaning function. Replace the cleaning liquid.
Can the self-cleaning recharger be used to wash other models?	▶ Doing so may cause malfunction, so do not use with other models.
Will the battery deteriorate if not used for an extended period of time?	▶ The battery will deteriorate if not used for over 6 months, so make sure to perform a full charge at least once every 6 months.
Can I charge the shaver after every use?	▶ The battery used is a lithium-ion, so charging after every use will have no effect on battery life.

Question	Answer
Why should the adaptor be disconnected after charge?	▶ Charging the battery for more than 1 hour will not affect battery performance, but disconnect the adaptor for safety and to save energy.
What is the constituent of the dedicated oil and the detergent?	▶ Oil: Liquid paraffin Detergent: Non-ionic surfactant agent, antimicrobial agent, lubricant and fragrance.
Why does the appliance beep twice after switched off?	▶ The sound indicates that the battery capacity is running low. Please charge the appliance.

Troubleshooting

Perform the following actions.
If the problems still cannot be solved or all self-cleaning recharger's lamps blink, contact the store where you purchased the unit or a service centre authorized by Panasonic for repair.

► **Self-cleaning recharger**

Problem	Action
<p>The blade has not been thoroughly washed.</p>	<p>Do not add detergent and water except when replacing the cleaning liquid. Doing so may deteriorate the cleaning function. (See page 20.)</p> <p>► After cleaning, oil-like droplets may remain on the outside of the foil frame.</p> <p>► This is the lubricating component of the cleaning liquid and does not indicate a problem. You may wipe it off with a soft cloth.</p>
<p>The blades are not dry or are sticky.</p>	<p>The blades may not dry quickly due to temperature conditions.</p> <p>► Run the “Dry/Charge” mode again or wipe with a soft cloth before shaving.</p>

Problem	Action
<p>The system outer foil cracks or deforms during cleaning.</p>	<p>Do not insert any foreign objects into the recharger. Remove foreign objects in the cleaning tray. (See page 20.)</p> <p>►</p> <p>Replace the system outer foil and/or inner blades. (See page 19.)</p> <p>►</p>
<p>The cleaning liquid has foamed.</p>	<p>If you mix soapy water or hand soap with the detergent or use another detergent, the cleaning liquid will foam. Use the self-cleaning recharger after thoroughly washing and drying the shaver.</p> <p>►</p> <p>Replace the cleaning liquid. (See page 20.)</p> <p>►</p>

Problem	Action
Cleaning liquid has accumulated in the cleaning tray.	<ul style="list-style-type: none"> ▶ Remove any waste, etc. that has accumulated in the drain at the bottom of the cleaning tray. (See page 20.) ▶ If you use the self-cleaning recharger when the shaver is wet or when soap or shaving gel is on the shaver, cleaning liquid may accumulate in the cleaning tray.
Cleaning liquid leaked from the cleaning liquid unit.	<ul style="list-style-type: none"> ▶ Do not press the cleaning liquid unit removal button during any mode. ▶ Place the self-cleaning recharger horizontally. ▶ If you use the self-cleaning recharger when the shaver is wet or when soap or shaving gel is on the shaver, cleaning liquid may leak.
The cleaning liquid unit cannot be removed.	<ul style="list-style-type: none"> ▶ Place the self-cleaning recharger on a hard, flat surface. (See page 13.)

Problem	Action
The mode does not start.	<ul style="list-style-type: none"> ▶ Check that the AC adaptor is connected to the self-cleaning recharger, and that the adaptor is plugged in to a household outlet. (See page 16.) ▶ Confirm that the shaver is properly attached to the self-cleaning recharger. (See page 16.) ▶ The Clean or Dry function may not operate under extreme low temperatures (approximately 0 °C or lower). ▶ Check if the STATUS lamp is glowing. (See page 21.)
The shaver cannot be charged.	<ul style="list-style-type: none"> ▶ Gently wipe the main body rear terminals and the charging terminals of the self-cleaning recharger with a cloth or tissue dampened with water.

Problem	Action
Makes a loud sound. ▶	<p>During cleaning: The self-cleaning recharger makes a loud sound due to the cleaning of the blades.</p> <p>After cleaning: The self-cleaning recharger makes a loud sound due to the removal of water droplets in order to speed drying.</p> <p>The sound after cleaning is different from the sound during cleaning. The water level has dropped and it is removing water droplets from the blades after cleaning. This does not indicate a problem.</p>

▶ **Shaver**

Problem	Action
The power switch does not turn ON. ▶	Unlock the switch lock. (See page 16.)

Problem	Action
The shaving sensor does not respond.	<p>Depending on the beard thickness or the amount of beard trimmings in the shaver head, the shaving sensor may not react and the driving sound may not change. This is not abnormal.</p> <p>▶ The shaving sensor may not respond depending on the type and quantity of the shaving gel. This is not abnormal.</p> <p>▶ The shaving sensor may not respond when the remaining battery capacity is low. If this happens, recharge the shaver.</p> <p>▶ Apply oil. (See page 18.)</p> <p>▶ The shaving sensor may not respond when there is not enough oil on the blades.</p>

Problem	Action
The shaving sensor responds even though the shaver is not in contact with the skin.	<ul style="list-style-type: none"> ▶ When the shaver is extremely dirty, remove the foil frame and wash with water. (See page 17.)
	<ul style="list-style-type: none"> ▶ Replace the system outer foil and/or inner blades. Expected life of system outer foil and inner blades: System outer foil: Approximately 1 year Inner blades: Approximately 2 years
Operating time is short even after a full charge.	<ul style="list-style-type: none"> ▶ Although the shaver can be used for about 2 weeks after a full charge (assuming dry-shave usages for 3 minutes per day), the usable number of days might be lower depending on how the shaver is used (for example, when used for wet shaving).
	<ul style="list-style-type: none"> ▶ Apply oil.
	<ul style="list-style-type: none"> ▶ Clean the shaver.
	<ul style="list-style-type: none"> ▶ When the number of operations per charge starts to decrease, the battery is nearing the end of its life.

Problem	Action
Shaver does not operate even after charging.	<ul style="list-style-type: none"> ▶ Use the appliance in an ambient temperature approximately 5 °C or higher. ▶ The battery has reached the end of its life.
	<ul style="list-style-type: none"> ▶ The shaver will not operate with the AC adaptor connected. Please use the shaver after it has been sufficiently charged and the AC adaptor disconnected.
The driving sound changes while shaving.	<ul style="list-style-type: none"> ▶ The shaving sensor is operating. The sound changes depending on the beard thickness.
Makes a loud sound.	<ul style="list-style-type: none"> ▶ Apply oil. The blades will not move smoothly when there is no oil on the blades, requiring more power.
	<ul style="list-style-type: none"> ▶ The shaver makes a high-pitched sound due to the linear motor drive. This does not indicate a problem.
	<ul style="list-style-type: none"> ▶ Confirm that the blades are properly attached.
	<ul style="list-style-type: none"> ▶ Wash the system outer foil with water. (See page 17.)

Problem	Action
The odor is getting stronger.	▶ Clean the shaver.
Shavings fly out in all directions.	▶ Clean the inner blades with water when shavings are adhering to the inner blades.
System outer foil gets hot.	▶ Apply oil.
	▶ Replace the system outer foil if it is damaged or deformed. (See page 19.)
You do not get as close a shave as before.	▶ Clean the shaver.
	▶ Apply oil.
	▶ Replace the system outer foil and/or inner blades. Expected life of system outer foil and inner blades:
	▶ System outer foil: Approximately 1 year Inner blades: Approximately 2 years

Battery life

The life of the battery is 3 years. The battery in this shaver is not intended to be replaced by consumers. Have the battery replaced by an authorized service centre.

Removing the built-in rechargeable battery

Remove the built-in rechargeable battery before disposing of the shaver.

The battery is to be disposed of safely.

Please make sure that the battery is disposed of at an officially designated location if there is one.

This figure must only be used when disposing of the shaver, and must not be used to repair it. If you dismantle the shaver yourself, it will no longer be waterproof, which may cause it to malfunction.

- Remove the shaver from the AC adaptor.
- Press the power switch to turn on the power and then keep the power on until the battery is completely discharged.

- Perform steps ① to ⑤ and lift the battery, and then remove it.
- Take care not to short circuit the positive and negative terminals of the removed battery, and insulate the terminals by applying tape to them.

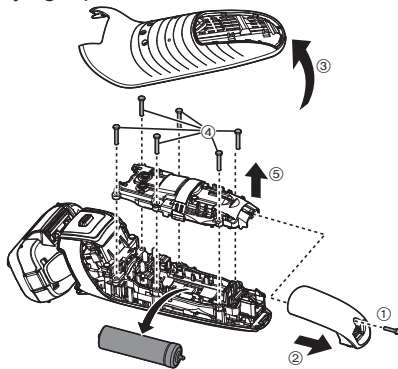

For environmental protection and recycling of materials

This shaver contains a Lithium-ion battery. Please make sure that the battery is disposed of at an officially assigned location, if there is one in your country.

Specifications

Power source	See the name plate on the AC adaptor. (Automatic voltage conversion)
Motor voltage	3.6 V---
Charging time	Approx. 1 hour

This product is intended for household use only.

Notes

1. Install on a hard, flat surface, except for handheld parts or fixed parts.
2. Store in a dry place indoors.
3. Transport without dropping, excessive vibration or hitting against other objects.
4. Dispose of according to national and/or local legislation.

Terms and conditions of sale are not set up by the manufacturer and must comply with national and/or local legislation of the country of sale of goods.

Содержание

Указания по технике безопасности	30	Замена очищающей жидкости.....	47
Важная информация	35	Если горит индикатор низкого уровня очищающей жидкости/состояния	48
Детали электробритвы	37	Часто задаваемые вопросы	49
Подготовка	38	Устранение неисправностей.....	50
Использование.....	40	Срок службы аккумулятора	54
Тщательная чистка	44	Извлечение встроенного аккумулятора	55
Замена сеточной системы и внутренних лезвий.....	46	Технические характеристики	56

Благодарим вас за приобретение продукта Panasonic.



Прежде чем использовать этот прибор, внимательно прочитайте данную инструкцию и сохраните ее для дальнейшего использования.

Указания по технике безопасности

Обязательно следуйте данным инструкциям.

Для предотвращения несчастных случаев, травм или порчи имущества, следуйте приведенным ниже инструкциям.

- В таблице ниже обозначен уровень повреждений, которые могут произойти вследствие ненадлежащей эксплуатации.

 ОПАСНОСТЬ	Обозначает потенциальную опасность, которая приведет к серьезным травмам или смерти.
 ПРЕДУПРЕЖДЕНИЕ	Обозначает потенциальную опасность, которая может привести к серьезным травмам или смерти.
 ВНИМАНИЕ	Обозначает потенциальную опасность, которая может привести к незначительным травмам или порче имущества.

- Ниже приводятся типы символов и их значения.



Этот символ обозначает запрет.



Этот символ обозначает требование, которое необходимо соблюдать.

ПРЕДУПРЕЖДЕНИЕ

► Продукт

Данное устройство оснащено встроенным аккумулятором. Не бросайте в огонь, не нагревайте, а также не заряжайте, не используйте и не оставляйте прибор в местах с высокой температурой.



- Это может привести к перегреву, воспламенению или взрыву.

Не вносите изменений и не ремонтируйте.



- Это может привести к пожару, поражению электрическим током или травме. Обратитесь в авторизованный сервисный центр для ремонта (замены аккумулятора и т.д.).

Никогда не разбирайте прибор, за исключением случаев, когда он подвергается утилизации.



- Это может привести к пожару, поражению электрическим током или травме.

ПРЕДУПРЕЖДЕНИЕ

- В случае неправильной работы или неисправности немедленно прекратите использование и отключите адаптер сети переменного тока при возникновении сбоя/неисправности.

- Невыполнение этого требования может привести к пожару, поражению электрическим током или травмам.

<Причины сбоев и неисправностей>



- Корпус электробритвы, зарядное устройство с самоочисткой, адаптер сети переменного тока или шнур деформирован или необычно горячий.
 - Корпус электробритвы, зарядное устройство с самоочисткой, адаптер или шнур пахнет гарью.
 - Во время работы или зарядки возникает необычный звук, исходящий от электробритвы или зарядного устройства с самоочисткой.
- Обратитесь за проверкой или ремонтом в авторизованный сервисный центр.

- Источник питания

Не подключайте и не отключайте адаптер от бытовой розетки мокрыми руками.



- Это может привести к поражению электрическим током или травме.

Не погружайте адаптер сети переменного тока и зарядное устройство с самоочисткой в воду и никогда не мойте их водой.

Не располагайте адаптер сети переменного тока и зарядное устройство с самоочисткой на раковине или ванной с водой или рядом с ними.

Никогда не используйте прибор, если адаптер сети переменного тока поврежден или если сетевая вилка слишком свободно входит в бытовую розетку.



Нельзя повреждать шнур или сетевую вилку.

- Нельзя портить, изменять, с чрезмерным усилием сгибать или тянуть шнур или сетевую вилку. Кроме того не ставьте ничего тяжелого на шнур, не перекручивайте и не сдавливайте его.

- Это может привести к поражению электрическим током или пожару вследствие короткого замыкания.

Не используйте в случае превышения номинальной нагрузки в бытовой розетке или электропроводке.



- Превышение номинальной нагрузки при подключении слишком большого количества штепселей в одну бытовую розетку может привести к пожару из-за перегрева.

ПРЕДУПРЕЖДЕНИЕ

Не используйте для каких-либо целей ничего другого, кроме прилагаемого адаптера сети переменного тока и зарядного устройства с самоочисткой.

 Также не используйте прилагаемый адаптер сети переменного тока и зарядное устройство с самоочисткой с какими-либо другими приборами. (См. стр. 37.)

- Это может привести к ожогам или пожару вследствие короткого замыкания.

 **Полностью вставьте сетевую вилку.**

- Невыполнение этого требования может привести к пожару или поражению электрическим током.

 **Прежде чем мыть корпус электробритвы, отсоедините адаптер сети переменного тока.**

- Невыполнение этого требования может привести к поражению электрическим током или травмам.

Регулярно очищайте сетевую вилку и вилку прибора с целью предотвращения накопления пыли.

 - Невыполнение этого требования может привести к возгоранию из-за повреждения изоляции из-за влажности.

► Для предотвращения несчастных случаев

Лица, пользующиеся имплантированными электронными медицинскими устройствами, такими как кардиостимулятор, не должны касаться бритвой участков кожи, около которых находится устройство.



- Это может послужить причиной несчастного случая или болезни.

Не оставляйте в местах, доступных для детей и младенцев. Не позволяйте им пользоваться прибором.



- Если детали или аксессуары попадут в рот, это может привести к несчастному случаю или травме.

Не используйте и не храните зарядное устройство с самоочисткой сверху других электроприборов.



- Это может привести к поражению электрическим током вследствие вытекания жидкости или пожару из-за короткого замыкания.

При случайном проглатывании мощного средства или масла не вызывайте рвоту, выпейте большое количество воды и обратитесь к врачу.



Если мощное средство или масло попало в глаза, немедленно тщательно промойте проточной водой и обратитесь к врачу.

- Невыполнение этих требований может привести к травме.

ПРЕДУПРЕЖДЕНИЕ

В случае попадания моющего средства на кожу, немедленно тщательно промойте это место с мылом.



В случае возникновения болевых ощущений на коже или других участках тела, немедленно прекратите использование и обратитесь к врачу. - Невыполнение этих требований может привести к повреждению или травмированию кожи.

- ▶ **Соблюдайте следующие меры предосторожности**
Этот прибор не предназначен для использования людьми (включая детей) с ограниченными физическими, сенсорными или умственными способностями или лицами без соответствующих знаний и опыта.



Использование прибора такими людьми допускается только под наблюдением лица, отвечающего за их безопасность, и при условии соблюдения четких инструкций по работе с прибором. Необходимо следить, чтобы дети не играли с прибором.
- Невыполнение этого требования может привести к повреждению или травмам.

Шнур питания не подлежит замене. В случае повреждения шнура адаптер сети переменного тока необходимо утилизировать.



- Невыполнение этого требования может привести к повреждению или травмам.

ВНИМАНИЕ

▶ Защита кожи

Не оказывайте чрезмерного давления, прикладывая сеточную систему к губам или другим частям лица.



Не прикладывайте сеточную систему непосредственно к дефектам или повреждениям кожи.

Не прикасайтесь к лезвиям (металлической части) внутренних лезвий.

- Это может привести к травмированию кожи или руки.

Не надавливайте с силой на сеточную систему. Кроме того, не прикасайтесь к сеточной системе пальцами или ногтями при работе прибора.



Не используйте этот продукт для стрижки волос на голове или бритья какой-либо другой части тела.

- Это может привести к травмам кожи или сократить срок службы сеточной системы.

Не вынимайте бритву из зарядного устройства с самоочисткой в процессе работы режимов «АВТО» или «Сушка/Зарядка».



- Это может привести к ожогам из-за высокой температуры в области сеточной системы.

Проверьте сеточную систему на наличие трещин и деформаций перед применением.



- Невыполнение этого требования может привести к травмам кожи.

⚠ ВНИМАНИЕ

► Соблюдайте следующие меры предосторожности

Не допускайте, чтобы металлические предметы или мусор прилипали к сетевой вилке или вилке прибора.

- Это может привести к поражению электрическим током или пожару вследствие короткого замыкания.

Не давайте пользоваться электробритвой членам вашей семьи или другим людям.

- Это может привести к инфекции или воспалению.

Не используйте моющее средство для других целей, кроме мытья лезвий электробритвы.

- Использование с другими продуктами может привести к изменению цвета поверхности или образованию на ней трещин.

Отключите адаптер от бытовой розетки, когда прибор не заряжается.

- Невыполнение этого требования может привести к поражению электрическим током или пожару из-за утечки тока в результате износа изоляции.

Будьте осторожны при открывании мощного средства, чтобы не порезать руки носиком.

- В противном случае, возможно получение травмы.

Обращение со снятым аккумулятором при утилизации**⚠ ОПАСНОСТЬ**

- Аккумулятор предназначен исключительно для использования с этим прибором. Не используйте аккумулятор с другими устройствами.
 - Не заряжайте аккумулятор после того, как он был вынут из устройства.
 - Не бросайте в огонь и не нагревайте.
 - Не ударяйте, не разбирайте, не модифицируйте и не прокалывайте.
 - Не позволяйте положительным и отрицательным клеммам аккумулятора входить в контакт друг с другом через металлические предметы.
 - Не переносите и не храните аккумулятор вместе с металлическими украшениями, такими как цепочки, заколки.
 - Не используйте и не оставляйте аккумулятор там, где он будет подвергаться воздействию высоких температур, например, под прямыми солнечными лучами или вблизи других источников тепла.
 - Никогда не нарушайте изоляцию аккумулятора.
- Это может привести к перегреву, воспламенению или взрыву.

ПРЕДУПРЕЖДЕНИЕ

После снятия аккумулятора держите его в месте, недоступном для детей.



- Аккумулятор может нанести вред организму при случайном проглатывании.

Если это произошло, немедленно обратитесь к врачу.

При протечке аккумуляторной жидкости и ее попадании в глаза, быстро и тщательно промойте их чистой водой, не трите.



- Несоблюдение этих требований может привести к повреждению глаз.

Немедленно обратитесь к врачу.

ВНИМАНИЕ

При протечке аккумуляторной жидкости и ее попадании на кожу или одежду промойте место контакта чистой водой.



- Невыполнение этого требования может привести к воспалению кожи.

Важная информация

- Данная электробритва может использоваться как для влажного бритья с пеной, так и для сухого бритья. Этой водонепроницаемой электробритвой можно пользоваться в душе, а после бритья промывать водой. Данный знак означает, что электробритвой можно пользоваться в ванной или в душе.



- Попробуйте влажное бритье с пеной на протяжении трех недель, и вы заметите разницу. Потребуется некоторое время для того, чтобы привыкнуть к электробритве Panasonic для влажного/сухого бритья, поскольку Вашей коже и волосам всегда требуется около месяца, чтобы привыкнуть к любому новому методу бритья.
- Следите, чтобы оба внутренних лезвия были вставлены. Если вставлено только одно внутреннее лезвие, электробритва может быть повреждена.
- При очистке электробритвы в воде не используйте соленую или горячую воду. Не оставляйте электробритву погруженной в воду на длительное время.
- Данный символ означает, что для подключения этого электроприбора к сети питания требуется специальный отсоединяемый блок питания. Обозначение типа блока питания приводится рядом с символом.



- Заряжайте прибор в соответствии с инструкцией по эксплуатации. (См. страницу 38 «Зарядка электробритвы».)

- Этот прибор содержит аккумулятор, который может быть заменен только квалифицированным персоналом. Пожалуйста, свяжитесь с авторизованным сервисным центром за информацией для ремонта.

Соблюдайте следующие меры предосторожности

► Во время использования

- Не допускайте контакта сеточной системы с твердыми предметами.
Это может привести к повреждению сеточной системы, так как она очень тонкая и легко деформируется.
- Не роняйте и не ударяйте о другие предметы.
Это может привести к травмам.

► О моющих средствах

- Не оставляйте чистящее средство в местах с повышенной температурой.
Это может привести к его порче.
- Немедленно удаляйте разлитую очищающую жидкость. Длительный контакт может привести к обесцвечиванию изделий из кожи и деревянных полов.

► Во время хранения

- После использования храните электробритву в сухом месте.
Невыполнение этого требования может привести к поломке из-за накопления конденсата или образования ржавчины.
- Для переноски или хранения электробритвы обязательно закрывайте ее защитной крышкой.
Невыполнение этого требования может привести к травмам кожи или сократить срок службы сеточной системы.

► Во время чистки

- Не сушите корпус электробритвы при помощи фена или сушильной машины.
Это может привести к неисправности или деформации деталей.
- Не оставляйте электробритву со снятой рамкой для крепления сеток под прямыми солнечными лучами.
Это может привести к повреждению гидроизоляционных резиновых деталей и ухудшению водостойкости, что может стать причиной неисправности.

Детали электробритвы

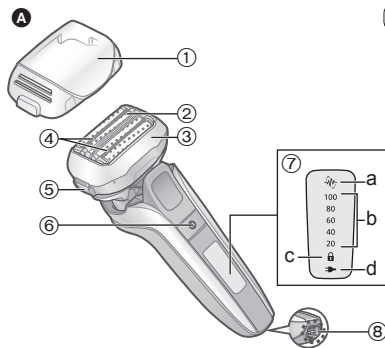

Задняя панель

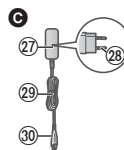
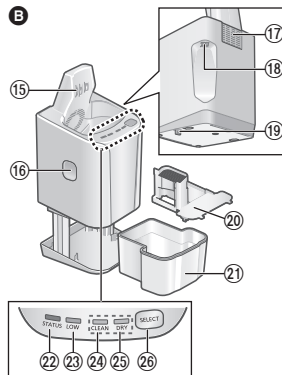
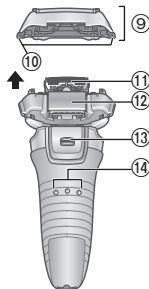

A Корпус электробритвы

- ① Защитная крышка
- ② Сеточная система
- ③ Рамка для крепления сеток
- ④ Гладкие валики
 - Они позволяют электробритве легче скользить по коже.
- ⑤ Кнопки для снятия бритвенной головки
- ⑥ Выключатель питания
- ⑦ Экран
 - a. Индикатор сенсорного режима (⚡)
 - b. Индикатор ёмкости аккумулятора
 - c. Индикатор блокировки выключателя (🔒)

d. Индикатор состояния зарядки (➡)

- ⑧ Разъем
- ⑨ Бритвенная головка
- ⑩ Кнопки для снятия сеток
- ⑪ Внутренние лезвия
- ⑫ Триммер
- ⑬ Переключатель триммера
- ⑭ Разъемы на задней стороне корпуса бритвы

B Зарядное устройство с самоочисткой (RC9-25)

- ⑮ Контакты для зарядки
- ⑯ Кнопка извлечения контейнера для очищающей жидкости
- ⑰ Входное отверстие

- ⑱ Разъем для шнура электропитания зарядного устройства с самоочисткой
- ⑲ Рычаг разблокировки
- ⑳ Фильтр очищающей жидкости
- ㉑ Контейнер для очищающей жидкости
- ㉒ Индикатор состояния
- ㉓ Индикатор низкого уровня очищающей жидкости
- ㉔ Индикатор очистки
- ㉕ Индикатор сушки
- ㉖ Кнопка выбора режимов

C Адаптер сети переменного тока (RE7-87)

- ⑳ Адаптер
- ㉑ Сетевая вилка

- ㉒ Шнур
- ㉓ Вилка прибора

D Дорожный футляр

- E Масло
- F Специальное моющее средство (Моющее средство)

На момент приобретения изделия внутри зарядного устройства с самоочисткой могут находиться капельки воды, но это не приведет к проблемам с гигиеной. Они остались внутри после заводского контроля.

Подготовка

Зарядка электробритвы

- Выключите электробритву.
- Тщательно вытрите капельки воды с разъемов на задней стороне корпуса бритвы.

1 Вставьте вилку прибора в зарядное устройство с самоочисткой.

2 Снимите защитную крышку, нажимая сбоку крышки, и вставьте электробритву в зарядное устройство с самоочисткой.

- Медленно вставьте электробритву в зарядное устройство с самоочисткой, стараясь не повредить сеточную систему.

3 Вставьте адаптер в розетку электрической сети.

- Убедитесь, что индикатор состояния зарядки (➡) светится.
- Зарядка занимает приблизительно 1 час.

4 Отсоедините адаптер по окончании зарядки.

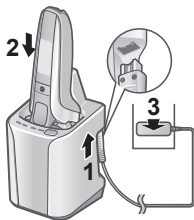

Быстрая зарядка

Даже если аккумулятор разряжен, достаточно 3 минут зарядки, чтобы один раз побриться.
(Это зависит от условий эксплуатации).

В процессе зарядки

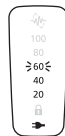

Светится ➡.
Количество делений на индикаторе ёмкости аккумулятора будет увеличиваться по мере его зарядки.

После завершения зарядки

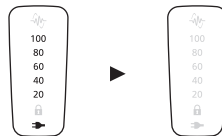

Все индикаторы ёмкости аккумулятора и ➡ загорятся, а через 5 секунд погаснут.

Примечания

- При первой зарядке электробритвы, или если она не использовалась дольше 6 месяцев, время зарядки может измениться или индикатор состояния зарядки (➡) может не светиться несколько минут. Если электробритву не отключать, то индикатор со временем начнет светиться.
- Рекомендуется, чтобы температура воздуха при зарядке составляла 10 °С – 35 °С. При чрезмерно высокой или низкой температуре зарядка аккумулятора может занять больше времени, индикатор состояния зарядки (➡) может быстро мигать и аккумулятор может вообще не зарядиться.

- Электробритвой можно пользоваться примерно 2 недели после полной зарядки.
(При однократном 3-минутном сухом бритье раз в день при температуре воздуха 20 °С – 30 °С.)
Количество дней возможного использования может изменяться в зависимости от следующих условий:
 - Густота волос
 - Давление на кожу
 - Частота использования режима очистки звуковой вибрацией
- Если во время использования или зарядки на прибор воздействуют помехи от радиоприемника или других устройств, следует переместиться в другое для использования прибора.

Зарядка без зарядного устройства с самоочисткой

- Выключите электробритву.
- Тщательно вытрите капельки воды с разъема.

- 1 Вставьте вилку прибора в электробритву.**
- 2 Вставьте адаптер в розетку электрической сети.**
- 3 Отсоедините адаптер по окончании зарядки.**

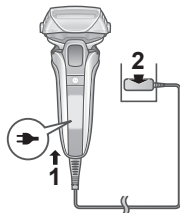

Примечание

Вы не можете использовать электробритву во время зарядки.

Подготовка очищающей жидкости

Если подготовиться заранее, чистку можно начать сразу после использования.

(См. стр. 43.)

- Отключите адаптер сети переменного тока от зарядного устройства с самоочисткой.

- 1 Поставьте прибор на твердую и ровную поверхность, а затем нажмите кнопку извлечения контейнера для очищающей жидкости (1) и извлеките контейнер (2).**

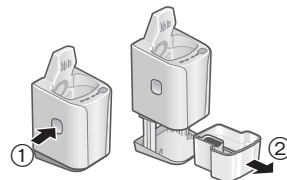

- Когда зарядное устройство с самоочисткой поднято или расположено на мягкой поверхности, такой как ковер, рычаг разблокировки не будет должным образом вставлен в зарядное устройство. В таком случае нельзя снять контейнер для очищающей жидкости.

2 Налейте проточную воду (1) и моющее средство (2) в контейнер для очищающей жидкости.

- Будьте внимательны и не заливайте воду выше верхней точки (a).
- Вылейте все моющее средство из пакета.

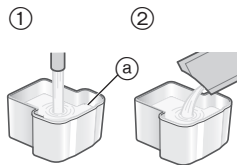

3 Медленно вставьте контейнер для очищающей жидкости в зарядное устройство с самоочисткой до щелчка.

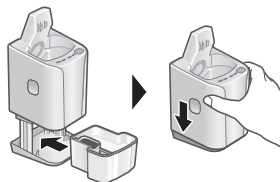

Примечания

- Для замены очищающей жидкости см. стр. 47.
 - Используйте только специальную очищающую жидкость для зарядного устройства с самоочисткой для бритвенных станков компании Panasonic.
- Если этого не сделать, возможна неисправность или сбой.
- Не наклоняйте зарядное устройство с самоочисткой. Это может привести к выливаю жидкости или уменьшению числа дней использования очищающей жидкости.

- Если использовать очищающую жидкость раз в день, ее хватит приблизительно на 30 дней. (Срок может отличаться в зависимости от плотности щетины и температуры окружающего воздуха).

Использование

Бритье бороды

1 Нажмите (1) и начинайте бриться.

- Начнет работать «датчик бритья», который автоматически регулирует мощность в зависимости от густоты бороды. Он увеличивает мощность на тех участках, где борода густая, и уменьшает, если борода редкая, снижая тем самым раздражение кожи.



Советы для более эффективного бритья

Прижмите всю сеточную систему к коже под прямым углом и брейтесь, совершая плавные движения электробритвой по поверхности лица в направлении против роста волос.

- Для более эффективного бритья бороды под подбородком и на шее натяните кожу, чтобы борода топорщилась.

- Для предотвращения повреждения сеточной системы не используйте во время бритья только часть сеточной системы.

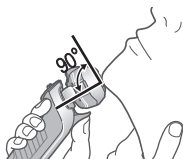

Во время использования

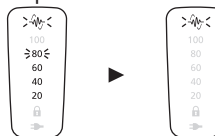

Загорается индикатор состояния оставшейся зарядки аккумулятора и через 5 секунд гаснет.

- Отображается приблизительная емкость аккумулятора в диапазоне 20 – 100.
- Индикатор сенсорного режима (⚡) мигает.

После использования

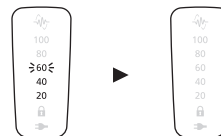

Мигает индикатор состояния оставшейся зарядки аккумулятора и через 5 секунд гаснет.

2 После завершения нажмите .

Если аккумулятор разрядился

Во время работы электробритвы мигает «20».

- Вы можете побриться 2-3 раза после того, как «20» начнет мигать. (Это зависит от условий эксплуатации).

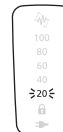

Примечания

- Прибор может не работать при температуре приблизительно 5 °C или ниже.
- В зависимости от типа и количества геля для бритья датчик бритья может не реагировать. Это не является неисправностью.

- В зависимости от густоты щетины или количества обрезков волос в головке электробритвы сенсор может никак не реагировать, и звук может не изменяться. Это не является неисправностью.
- Для предотвращения случайного нажатия кнопок во время использования электробритвы располагайте пальцы на предназначенной для них опоре.
- Для включения режима очистки звуковой вибрацией держите выключатель питания нажатым больше 2 секунд при выключенной электробритве. (См. стр. 44.) В этом режиме нельзя бриться.



Работа и индикатор блокировки выключателя

► Блокировка выключателя питания

1. Один раз нажмите , а затем отпустите.

- Электробритва начинает работать.



2. Нажмите  и удерживайте более 2 секунд, пока не включится индикатор блокировки выключателя ().

- Электробритва выключится.





3. Отпустите .

- Индикатор блокировки выключателя () загорится на 5 секунд и погаснет.



► Разблокировка выключателя питания

1. Нажмите  и удерживайте более 2 секунд, пока не выключится индикатор блокировки выключателя ().





2. После того как электробритва начинает работать, отпустите .

- Индикатор блокировки выключателя () погаснет.



- Выключатель питания заблокирован, если при нажатии выключателя питания индикатор блокировки выключателя () мигает в течение 5 секунд и бритва не включается.

► Использование триммера

1. Сдвиньте переключатель триммера до положения «» так, чтобы триммер принял вертикальное положение.
2. Нажмите  и приступайте к использованию.



Нажмите и удерживайте верхний регулятор () после чего сдвиньте переключатель триммера вниз, чтобы опустить триммер.



Советы для более эффективного использования

Аккуратно поднесите триммер к коже под прямым углом и медленно перемещайте вниз.

Подравнивание бакенбардов

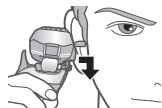

Укорачивание длинной щетины перед бритьем



► Переключение бритвенной головки

Режим вращения бритвенной головки можно менять.



Мультиподвижная головка для более чистого бритья.



Бритвенная головка заблокирована.



Чистка, сушка, зарядка

Рекомендуется чистить электробритву после каждого использования.

- 1 Вставьте электробритву в зарядное устройство с самоочисткой и подключите адаптер к электрической розетке. (См. стр. 38.)

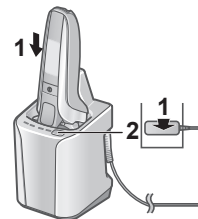

- Убедитесь, что индикатор состояния зарядки (➔) светится.
- Если загорается индикатор низкого уровня очищающей жидкости или индикатор состояния, см. стр. 48.

- 2 Нажмите **SELECT**.

Загорятся индикатор очистки и индикатор сушки, после чего спустя приблизительно 6 секунд включится режим «АВТО».

- Режим невозможно сменить после начала работы режима «АВТО».

Чистка
10 мин



Сушка
80 мин*



Зарядка
от 0 до 60 мин



*Если во время работы зарядного устройства с самоочисткой температура окружающей среды низкая (прибл. 15 °С или ниже), сушка займет до 170 мин.

3 Снимите бритвенную головку и почистите под струей воды.

- См. инструкции по снятию бритвенной головки на стр. 46.
- Разбрызгивание уменьшится, если при промывании электробритва работает в режиме очистки звуковой вибрацией.
- После чистки водой встряхните электробритву несколько раз, чтобы удалить излишки влаги, после чего вытрите капли воды сухой тканью.



4 Установите бритвенную головку и высушите при помощи зарядного устройства с самоочисткой.

1. Вставьте электробритву в зарядное устройство с самоочисткой и подключите адаптер к электрической розетке.
 - Убедитесь, что индикатор состояния зарядки (➔) светится.

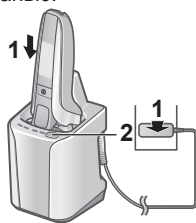

2. Нажмите дважды **SELECT**.

Загорится индикатор сушки, после чего спустя приблизительно 6 секунд включится режим «Сушка/Зарядка».

- Можно переключиться на режим «АВТО» после начала работы режима «Сушка/Зарядка».

Сушка
180 мин

Зарядка
от 0 до 60 мин



3. Отключите адаптер после завершения работы выбранного режима.

5 Смажьте электробритву.

Это обеспечит плавность движения лезвий и сохранит комфортность бритья.



1. Нанесите одну каплю масла на каждую из сеток сеточной системы.
2. Промойте триммер и капните на него масло.
3. Включите электробритву и дайте ей поработать вхолостую в течение 5 секунд.
4. Выключите электробритву и удалите излишки масла с сеточной системы при помощи мягкой ткани.

► Сушка электробритвы без использования зарядного устройства с самоочисткой

Высушите в тени и нанесите масло.



Примечания

- Не используйте какие-либо моющие средства для кухни или ванной, кроме мыла для рук. Это может привести к неисправности.
- Будьте осторожны, чтобы при сливании воды не ударить корпус электробритвы о раковину или какой-либо другой предмет. В противном случае возможна неисправность.

- Не протирайте растворителем, бензином, спиртом и т. д. Это может привести к неисправности, растрескиванию или обесцвечиванию деталей. Протрите разбавленной мыльной водой.
- Не используйте зарядное устройство с самоочисткой, если на электробритве остаются капли воды или мыло. Это может привести к изменению уровня концентрации или состава очищающей жидкости в контейнере для очищающей жидкости, что может стать причиной ухудшения результатов очистки, стерилизации, смазки и сушки. Кроме того, это может привести к проливаю очищающей жидкости из зарядного устройства с самоочисткой.

Очистка сеточной системы

Снимите бритвенную головку.
(См. на этой стр.)

Промывайте сеточную систему в областях, отмеченных кружками, после каждого использования электробритвы. В противном случае прибор может издавать ненормальные звуки.

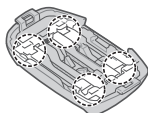

Замена сеточной системы и внутренних лезвий

Сеточная система	Ежегодно
Внутренние лезвия	Один раз в два года

► Снятие бритвенной головки

Нажмите кнопки снятия бритвенной головки и поднимите бритвенную головку.

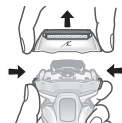

► Установка бритвенной головки

Поверните рамку для крепления сеток символом (⚡) вперед, наденьте бритвенную головку на бритву и надежно закрепите до щелчка.

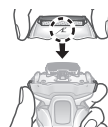

► Замена сеточной системы

1. Нажмите на кнопки для снятия сеток и вытащите сеточную систему.

- Не нажимайте кнопки для снятия сеток с излишним усилием.

Это может привести к сгибанию сеточной системы, что помешает ее надежному креплению к рамке для крепления сеток.

2. Совместите значок на рамке для крепления сеток (⚡) со значком на сеточной системе (△) и надежно соедините их, прижав друг к другу, пока не услышите щелчок.

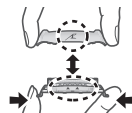

► Замена внутренних лезвий

1. Отсоедините внутренние лезвия по одному.
2. Вставляйте внутренние лезвия по одному.

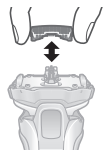

Примечание

Не выкидывайте рамку для крепления сеток.

Замена очищающей жидкости

Если при нажатии кнопки выбора режимов в течение 5 секунд горит индикатор состояния, необходимо произвести замену очищающей жидкости.

- Если индикатор состояния не загорается, замените очищающую жидкость по прошествии 6 месяцев.

1 Отсоедините адаптер сети переменного тока и извлеките контейнер. (См. стр. 39.)



2 Смойте старую очищающую жидкость.

- Ее можно слить в канализацию.

3 Промойте контейнер для очищающей жидкости.

- Наклонив и слегка встряхивая контейнер для очищающей жидкости, налейте воду, как показано на рисунке.

- Можно очищать, вынув фильтр очищающей жидкости.

После промывания убедитесь, что вы вставили фильтр очищающей жидкости.



4 Осторожно удалите волосы с внутренней части отделения очистки (a) смоченной в воде тканью или салфеткой.

- Очистите уголки и выступающие части смоченной в воде ватной палочкой.



5 Подготовьте новую очищающую жидкость. (См. стр. 39.)



Символ слева означает «Не мойте зарядное устройство с самоочисткой водой».

Примечания

- Объем очищающей жидкости уменьшается при каждом использовании, но не доливайте моющее средство и воду, если только не заменяете очищающую жидкость. Иначе возможно нарушение функции очистки.
- Не мойте зарядное устройство с самоочисткой водой.
- Не протирайте растворителем, бензином, спиртом и т. д. Это может привести к неисправности, растрескиванию или обесцвечиванию деталей. Протрите разбавленной мыльной водой.

► Когда вода не вытекает из отделения очистки

- Не наклоняйте зарядное устройство с самоочисткой, чтобы вылить воду. Несоблюдение этого правила может привести к проливаю очищающей жидкости из контейнера для очищающей жидкости или стать причиной неисправности зарядного устройства с самоочисткой.

• Возможно, волосы засорили слив отделения очистки зарядного устройства. В этом случае чистить или сушить электробритву нельзя.

1. Обязательно отсоедините адаптер сети переменного тока от зарядного устройства с самоочисткой.
2. Поставьте зарядное устройство с самоочисткой на ровную поверхность и прочистите сливное отверстие (б) от обрезков бороды при помощи зубочистки или иного предмета.

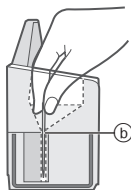

► Сменные детали

Сменные детали можно приобрести у дилера или в сервисном центре.

Сменные детали для ES-LV9U	Сеточная система и внутренние лезвия	WES9040
	Сеточная система	WES9181
	Внутренние лезвия	WES9170
Специальное моющее средство для системы очистки и зарядки электробритвы		WES4L03

Если горит индикатор низкого уровня очищающей жидкости/состояния

Если при нажатии кнопки выбора режимов приблизительно на 5 секунд загорается индикатор низкого уровня очищающей жидкости или индикатор состояния, значит требуется замена очищающей жидкости.

Индикатор на зарядном устройстве с самоочисткой

Горит индикатор низкого уровня очищающей жидкости.

Горит индикатор состояния.

Содержание уведомления

► Замена очищающей жидкости требуется приблизительно через 7 дней.
Подготовьте моющее средство.

► Замените очищающую жидкость. (Даже если очищающая жидкость не заменена, можно использовать все режимы, кроме режима «АВТО».)

Если вы считаете, что еще не наступило время замены.

- Правильно ли установлен контейнер для очищающей жидкости?
- Стоит ли зарядное устройство с самоочисткой на ровной поверхности?
- • Используется ли зарядное устройство с самоочисткой вне диапазона рекомендуемых температур?
(Может быть использован только режим «Зарядка».)

Часто задаваемые вопросы

Вопрос	Ответ
Почему режим «Сушка/Зарядка» занимает больше времени, чем режим «АВТО»?	▶ Это связано с разницей во времени сушки. В режиме «Сушка/Зарядка» установлено более продолжительное время сушки, так как на различных участках прибора, помимо сеточной системы, после мытья и очистки электробритвы могут оставаться излишки влаги.
Можно ли доливать воду в зарядное устройство с самоочисткой при снижении уровня чистящей жидкости?	▶ Не доливайте воду, поскольку это может привести к снижению эффективности чистки. Замените очищающую жидкость.
Может ли зарядное устройство с самоочисткой использоваться для чистки других моделей?	▶ Не используйте зарядное устройство с самоочисткой для других моделей, т.к. это может привести к неисправности.

Вопрос	Ответ
Уменьшится ли заряд аккумулятора, если его долгое время не использовать?	▶ Аккумулятор теряет заряд, если он не используется более 6 месяцев, поэтому его необходимо полностью заряжать не реже, чем раз в 6 месяцев.
Можно ли заряжать электробритву после каждого использования?	▶ В электробритве используется литий-ионный аккумулятор, поэтому зарядка после каждого использования не влияет на срок эксплуатации аккумулятора.
Почему после зарядки необходимо отсоединить адаптер?	▶ Хотя зарядка аккумулятора дольше 1 часа не сказывается на его работе, отсоединение адаптера требуется для безопасности и экономии электроэнергии.
Что входит в состав масла и чистящего средства?	▶ Масло: Жидкий парафин Моющее средство: Неионогенное поверхностно-активное средство, антибактериальное средство, смазывающее средство и ароматизатор.
Почему после выключения прибор подает два звуковых сигнала?	▶ Звуковые сигналы сообщают о низком заряде аккумулятора. Зарядите прибор.

Устранение неисправностей

Выполните следующие действия.

Если проблему решить не удастся или мигают все индикаторы зарядного устройства с самоочисткой, обратитесь в магазин, где был приобретен данный прибор, или в авторизованный сервисный центр Panasonic для ремонта.

► Зарядное устройство с самоочисткой

Проблема	Действия
Лезвие промыто недостаточно тщательно.	<ul style="list-style-type: none">▶ Не доливайте моющее средство и воду, а заменяйте очищающую жидкость полностью. Иначе возможно нарушение функции очистки. (См. стр. 47.)
	<ul style="list-style-type: none">▶ После очистки маслообразные капли могут остаться на внешней стороне рамки для крепления сеток. Это компонент масла, входящий в состав очищающей жидкости, и не является проблемой. Вы можете вытереть их мягкой тканью.

Проблема	Действия
Лезвия не сухие или липкие.	<ul style="list-style-type: none">▶ Лезвия могут не высыхать быстро из-за температурных условий. Включите снова режим «Сушка/Зарядка» или протрите их мягкой тканью перед бритьем.
Во время чистки сеточная система треснула или деформировалась.	<ul style="list-style-type: none">▶ Не вставляйте посторонние предметы в зарядное устройство. Удалите сторонние предметы из отделения очистки. (См. стр. 47.)▶ Замените сеточную систему и/или внутренние лезвия. (См. стр. 46.)
Очищающая жидкость пенится.	<ul style="list-style-type: none">▶ Если вы смешали мыльную воду или жидкое мыло с моющим средством или используете другое моющее средство, очищающая жидкость начнет пениться. Используйте зарядное устройство с самоочисткой после тщательной очистки и сушки электробритвы.▶ Замените очищающую жидкость. (См. стр. 47.)

Проблема	Действия
Очищающая жидкость накопилась в контейнере для очистки.	<ul style="list-style-type: none"> ▶ Удалите все загрязнения и т. п., которые накопились в сливе в нижней части отделения очистки. (См. стр. 47.)
	<ul style="list-style-type: none"> ▶ Если при использовании зарядного устройства с самоочисткой электробритва влажная или на поверхности электробритвы осталось мыло или гель для бритья, очищающая жидкость может накапливаться в контейнере для очистки.
Очищающая жидкость протекает из контейнера для очищающей жидкости.	<ul style="list-style-type: none"> ▶ Не нажимайте кнопку извлечения контейнера для очищающей жидкости независимо от режима работы.
	<ul style="list-style-type: none"> ▶ Поместите зарядное устройство с самоочисткой на горизонтальной поверхности.
	<ul style="list-style-type: none"> ▶ Если при использовании зарядного устройства с самоочисткой электробритва влажная или на поверхности электробритвы осталось мыло или гель для бритья, очищающая жидкость может протекать.

Проблема	Действия
Контейнер для очищающей жидкости нельзя извлечь.	<ul style="list-style-type: none"> ▶ Положите зарядное устройство с самоочисткой на твердую ровную поверхность. (См. стр. 39.)
Ни один режим не запускается.	<ul style="list-style-type: none"> ▶ Убедитесь, что адаптер сети переменного тока подключен к розетке и к зарядному устройству с самоочисткой. (См. стр. 43.)
	<ul style="list-style-type: none"> ▶ Убедитесь, что электробритва правильно подключена к зарядному устройству с самоочисткой. (См. стр. 43.)
	<ul style="list-style-type: none"> ▶ Режимы сушки и чистки могут не работать при очень низких температурах (около 0 °C и ниже).
Электробритву не удается зарядить.	<ul style="list-style-type: none"> ▶ Проверьте, горит ли индикатор состояния. (См. стр. 48.)
	<ul style="list-style-type: none"> ▶ Аккуратно протрите тканью, смоченной в воде, разъемы на задней стороне корпуса бритвы и контакты для зарядки зарядного устройства с самоочисткой.

Проблема	Действия
Электробритва издает громкий звук.	<p>При очистке: Зарядное устройство с самоочисткой издает громкий звук в процессе очистки лезвий.</p> <p>После очистки: Зарядное устройство с самоочисткой издает громкий звук при удалении капель воды, что выполняется при скоростной сушке.</p> <p>Звук, издаваемый устройством после очистки, отличается от звука, издаваемого при очистке. Уровень воды падает, и устройство удаляет капли воды с лезвий после очистки. Это не является проблемой.</p>

► Электробритва

Проблема	Действия
Выключатель питания не включается.	Разблокируйте выключатель питания. (См. стр. 42.)

Проблема	Действия
Сенсор не реагирует.	<p>В зависимости от густоты щетины или количества обрезков волос в головке электробритвы сенсор может никак не реагировать, и звук может не изменяться. Это не является неисправностью.</p>
	<p>В зависимости от типа и количества геля для бритья датчик бритья может не реагировать. Это не является неисправностью.</p>
	<p>Сенсор может не срабатывать при низком уровне заряда аккумулятора. В таком случае зарядите аккумулятор.</p>
	<p>Нанесите масло. (См. стр. 45.)</p> <p>Сенсор может не срабатывать, если на лезвиях недостаточно масла.</p>

Проблема	Действия
Сенсор реагирует, даже если бритва не соприкасается с кожей.	▶ Если бритва очень грязная, снимите рамку для крепления сеток и промойте водой. (См. стр. 44.)
	▶ Замените сеточную систему и/или внутренние лезвия. Ожидаемый срок службы сеточной системы и внутренних лезвий: Сеточная система: Примерно 1 год Внутренние лезвия: Примерно 2 года

Проблема	Действия
Короткое время работы, даже после полной зарядки.	▶ Несмотря на то, что электробритвой можно пользоваться приблизительно в течение 2 недель после полной зарядки (при условии сухого бритья по 3 минуты в день), фактическое количество дней использования может быть меньше в зависимости от характера использования электробритвы (например, при мокром бритье).
	▶ Нанесите масло.
	▶ Почистите электробритву.
	▶ Когда число использований после одной зарядки начинает снижаться, срок службы аккумулятора приближается к концу.

Проблема	Действия
Электробритва не работает даже после зарядки.	<ul style="list-style-type: none"> ▶ Используйте прибор при температуре воздуха не ниже 5 °С. ▶ Срок службы аккумулятора подошел к концу.
Звук работающей бритвы изменяется во время бритья.	<p>Электробритва не будет работать с подключенным адаптером сети переменного тока. Используйте электробритву после того, как она достаточным образом зарядится, и адаптер сети переменного тока будет отключен.</p> <p>Работает сенсор. Звук изменяется в зависимости от плотности бороды.</p>
Электробритва издает громкий звук.	<p>Нанесите масло.</p> <ul style="list-style-type: none"> ▶ Если на лезвиях нет масла, они не будут двигаться плавно и требуют большей мощности. ▶ Бритва издает высокие звуки из-за линейного привода двигателя. Это не является неисправностью. ▶ Убедитесь, что лезвия присоединены правильно. ▶ Промойте сеточную систему водой. (См. стр. 44.)

Проблема	Действия
Усиливается запах.	▶ Почистите электробритву.
Подстриженные волосы разлетаются в стороны.	▶ Промойте внутренние лезвия в воде, если на них налипли обрезки.
Сеточная система нагревается.	▶ Нанесите масло. ▶ Замените сеточную систему, если она повреждена или деформирована. (См. стр. 46.)
Бритье не такое чистое, как раньше.	▶ Почистите электробритву. ▶ Нанесите масло. ▶ Замените сеточную систему и/или внутренние лезвия. Ожидаемый срок службы сеточной системы и внутренних лезвий: Сеточная система: Примерно 1 год Внутренние лезвия: Примерно 2 года

Срок службы аккумулятора

Срок службы аккумулятора составляет 3 года. Аккумулятор в данной электробритве не предназначен для самостоятельной замены пользователем. Заменяйте аккумулятор в официальном сервисном центре.

Извлечение встроенного аккумулятора

Перед утилизацией электробритвы удалите из неё аккумулятор.

Обеспечьте безопасную утилизацию аккумулятора.

Пожалуйста, проследите за тем, чтобы утилизация аккумулятора была выполнена в официальном пункте приема при наличии такового в Вашей стране.

Эту схему можно использовать только для утилизации бритвы и нельзя использовать для ее ремонта. Если вы разберёте бритву самостоятельно, она уже не будет водонепроницаемой, что может привести к ее неисправности.

- Снимите электробритву с адаптера сети переменного тока.
- Нажмите на переключатель питания, чтобы включить прибор, и оставьте его включенным до полной разрядки аккумулятора.

- Выполните шаги с ① по ⑤, затем приподнимите и извлеките аккумулятор.
- Избегайте короткого замыкания между положительной и отрицательной клеммами извлеченного аккумулятора, изолируя клеммы при помощи клейкой ленты.

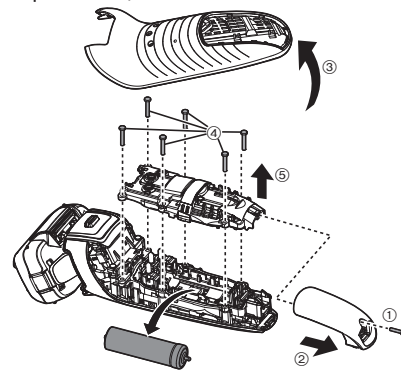

Рекомендации по охране окружающей среды и переработке отходов

В электробритве используется литий-ионный аккумулятор. Пожалуйста, проследите за тем, чтобы утилизация аккумулятора была выполнена в официальном пункте приёма при наличии такового в Вашей стране.

Технические характеристики

Источник питания	См. табличку номиналов на адаптере сети переменного тока. (Автоматическая подстройка под сетевое напряжение)
Рабочее напряжение электродвигателя	3,6 В---
Время зарядки	Прибл. 1 час

Данное устройство предназначено только для домашнего использования.

Примечания

1. Устанавливайте прибор на твёрдой плоской поверхности, за исключением отсоединяемых или несъёмных частей.
2. Хранить в сухом, закрытом помещении.
3. Во время транспортировки не бросать, не подвергать излишней вибрации или ударам о другие предметы.
4. Утилизировать в соответствии с национальным и/или местным законодательством.

Правила и условия реализации не установлены изготовителем и должны соответствовать национальному и/или местному законодательству страны реализации товара.

Установленный производителем в порядке п. 2 ст. 5 Федерального Закона РФ «О защите прав потребителей» срок службы для данного изделия равен 7 годам с даты производства при условии, что изделие используется в строгом соответствии с настоящей инструкцией по эксплуатации и применимыми техническими стандартами.



Панасоник Корпорэйшн

1006, Кадома, Осака 571-8501, Япония

Сделано в Японии

Примечание:

Дата изготовления устройства (год, месяц) указана на обратной стороне в виде номера.

Номер: X X XXXXX

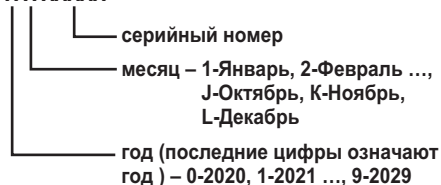

Примечание:

Дата изготовления устройства (год, месяц, день) указана на обратной стороне адаптера переменного тока.

Номер: X XX XX

— день

— месяц – Январь-01, Февраль-02 ...,
Декабрь-12

— год (последние цифры означают
год) – 0-2020, 1-2021..., 9-2029

Зміст

Заходи безпеки.....	60	Заміна очищувальної рідини.....	76
Важлива інформація	65	Якщо світиться індикатор низького рівня очищувальної рідини/стану	77
Будова електробритви	67	Часто виникаючі питання.....	78
Підготовка	68	Усунення несправностей.....	79
Використання	70	Термін дії акумулятора	83
Ретельне чищення	74	Виймання вбудованого акумулятора ...	84
Заміна системи зовнішніх сіток та внутрішніх лез.....	75	Технічні характеристики	85

Дякуємо за придбання цього продукту Panasonic.

Перш ніж починати користуватись цим приладом, уважно прочитайте дані інструкції та збережіть їх для подальшого використання.

Заходи безпеки

Обов'язково дотримуйтеся цих інструкцій.

Щоб запобігти нещасним випадкам, травмам або пошкодженню майна, дотримуйтеся інструкцій нижче.

- **Діаграма, приведена далі, показує ступінь шкоди, заподіяної неправильною експлуатацією.**

НЕБЕЗПЕЧНО

Позначає потенційну небезпеку, яка призведе до отримання тяжких травм або смерті.

ОБЕРЕЖНО

Позначає потенційну небезпеку, яка може призвести до отримання тяжких травм або смерті.

УВАГА

Позначає потенційну небезпеку, яка може призвести до незначних травм або псування майна.

- **Символи класифікуються та пояснюються таким чином.**



Цей символ позначає заборону.



Цей символ позначає вимогу, якої слід дотримуватися.

ОБЕРЕЖНО

► Цей продукт

Даний виріб обладнаний вбудованим акумулятором. **Не кидайте у вогонь, не нагрівайте, а також не заряджайте, не використовуйте та не залишайте прилад у місці з високою температурою.**



- Це може призвести до перегріву, займання або вибуху.

Не модифікуйте і не ремонтуйте прилад.



- Це може призвести до пожежі, ураження електричним струмом або травм.
Зверніться в офіційний сервісний центр для ремонту (заміни батареї тощо).

Ніколи не розбирайте прилад, за винятком випадків утилізації продукту.



- Це може призвести до пожежі, ураження електричним струмом або травм.

ОБЕРЕЖНО

- В разі несправності або неправильної роботи негайно припиніть використання і від'єднайте адаптер змінного струму в разі неправильної роботи або несправності.
- Невиконання цієї вимоги може призвести до пожежі, ураження електричним струмом або травм.
- <Випадки ненормальної роботи або несправності>**
- Корпус, самоочисний зарядний пристрій, адаптер змінного струму або шнур деформовані або занадто гарячі.
 - Корпус, самоочисний зарядний пристрій, адаптер або шнур пахнуть паленим.
 - Під час використання або заряджання у корпусі або в самоочисному зарядному пристрої спостерігається незвичний звук.
- Негайно зверніться до офіційного сервісного центру для огляду або ремонту.

- Джерело живлення
-  Не підключайте до розетки і не відключайте з розетки адаптер мокрими руками.
- Це може призвести до ураження електричним струмом або травм.

Не занурюйте адаптер змінного струму і самоочисний зарядний пристрій у воду і не мийте їх водою.

Не розташовуйте адаптер змінного струму або самоочисний зарядний пристрій на або біля раковин та ванн.

 Забороняється використовувати пристрій, якщо адаптер змінного струму пошкоджений або якщо вилка недостатньо щільно підключена до розетки.

Не пошкоджуйте шнур чи вилку.

- Не псуйте не змінюйте та не згинайте й не тягніть шнур чи вилку з надмірною силою. Також не кладіть важкі предмети та не перекручуйте й не затискайте шнур.

- Це може призвести до ураження електричним струмом або пожежі через коротке замикання.

Не використовуйте у спосіб, що призведе до перевищення потужності побутової розетки або проводки.

-  - Перевищення потужності внаслідок підключення надмірної кількості вилок до однієї розетки може призвести до пожежі через перегрів.

ОБЕРЕЖНО

Адаптер змінного струму і самоочисний зарядний пристрій, що входить до комплекту виробу використовуйте лише для зарядки приладу.

 Не використовуйте адаптер змінного струму і самоочисний зарядний пристрій, що йдуть у комплекті, для зарядки інших пристроїв. (Див. сторінку 67.)

- Це може призвести до опіків або пожежі через коротке замикання.

 **Повністю вставте штепсельну вилку.**

- Невиконання цієї вимоги може призвести до пожежі або ураження електричним струмом.

Перш ніж чистити корпус електробритви водою, від'єднайте адаптер змінного струму.

 - Невиконання цієї вимоги може призвести до ураження електричним струмом або травм.

Регулярно очищуйте вилку і штекер шнура живлення, щоб запобігти накопиченню пилу.

 - Невиконання цієї вимоги може призвести до пожежі через порушення ізоляції внаслідок вологості.

► Для запобігання нещасних випадків

Особи, що використовують імплантовані медичні електронні пристрої, наприклад, кардіостимулятор, повинні уникати торкання бритви до шкіри, де імплантовані ці медичні електронні пристрої.

 - Це може стати причиною нещасного випадку або хвороби.

Не залишайте прилад у місці, доступному для дітей та немовлят. Не дозволяйте їм використовувати прилад.

 - Якщо деталі або аксесуари потраплять у рот, це може призвести до нещасного випадку або травми.

Не використовуйте та не зберігайте самоочисний зарядний пристрій, встановленим на інших електроприладах.

 - Це може призвести до ураження електричним струмом через проливання рідини або пожежі через коротке замикання.

У разі випадкового проковтування миючого засобу або мастила не намагайтесь викликати блювання, випийте велику кількість води та зверніться до лікаря.

 У разі потраплення миючого засобу або мастила в очі негайно ретельно промийте під проточною водою та зверніться до лікаря.
- Недотримання цих інструкцій може призвести до отримання травми.

У разі потраплення миючого засобу на шкіру негайно ретельно промийте шкіру з милом.

 Якщо ви відчуваєте біль у місці торкання електробритви до шкіри або в іншій частині тіла, негайно припиніть користуватися приладом і зверніться до лікаря.
- Недотримання цих інструкцій може призвести до отримання травми або пошкодження шкіри.

ОБЕРЕЖНО

► Дотримуйтесь наступних заходів безпеки

Даний пристрій заборонений для використання особами (включаючи дітей) з обмеженими фізичними та розумовими здібностями, а також особами з браком досвіду, окрім як під наглядом або після інструктажу щодо використання даного пристрою, проведеного особами, відповідальними за їх безпеку. Не допускайте, щоб діти гралися з даним пристроєм.



- Невиконання цієї вимоги може стати причиною нещасного випадку або травми.

Шнур живлення не підлягає заміні. У разі пошкодження шнура, адаптер змінного струму необхідно утилізувати.



- Невиконання цієї вимоги може стати причиною нещасного випадку або травми.

УВАГА

► Захист шкіри

Не притискайте систему зовнішніх сіток до губ або інших частин обличчя занадто сильно.



Не прикладайте систему зовнішніх сіток безпосередньо до пошкоджених ділянок шкіри. Не торкайтеся до секції з лезами (металевої секції) внутрішнього леза.

- Це може призвести до травмування шкіри або руки.

Не натискайте сильно на систему зовнішніх сіток. Також не торкайтеся до системи зовнішніх сіток пальцями або нігтями під час використання.



Не використовуйте цей продукт для стрижки волосся на голові або на будь-якій іншій частині тіла.

- Такі дії можуть призвести до травмування шкіри або скоротити термін дії системи зовнішніх сіток.

Не знімайте електробритву з самоочисного зарядного пристрою при використанні режимів “АВТО” або “Сушіння/Зарядження”.



- Це може призвести до опіків через високу температуру навколо системи зовнішніх сіток.

Переконайтесь у відсутності тріщин і деформацій у системі зовнішніх сіток перед використанням.



- Недотримання цієї вимоги може призвести до травми шкіри.

► Дотримуйтесь наступних заходів безпеки

Не допускайте налипання металевих предметів або сміття до вилки або штекера шнура живлення.



- Це може призвести до ураження електричним струмом або пожежі через коротке замикання.

Не давайте користуватися електробритвою членам вашої родини або іншим особам.



- Це може призвести до зараження інфекцією або запалення.

УВАГА

 Не використовуйте миючий засіб для інших цілей, окрім миття лез електробритви.
- Використання з іншими виробами може призвести до знебарвлення або розтріскування цих виробів.

 Від'єднуйте адаптер від розетки після завершення заряджання.
- Невиконання цієї вимоги може призвести до ураження електричним струмом або пожежі через виток в результаті зносу ізоляції.

 Будьте обережні, щоб не порізати руки об носик під час відкривання миючого засобу.
- Недотримання цієї вимоги може призвести до травми.

Зауваження щодо утилізації відпрацьованого акумулятора

НЕБЕЗПЕЧНО

- Акумулятор призначений виключно для використання з цим приладом. Не використовуйте акумулятор з іншими продуктами.
- Не заряджайте акумулятор після того, як він був вилучений із продукту.
- Не кидайте акумулятор у вогонь і не нагрівайте його.
- Не бийте, не розбирайте, не змінюйте і не протикайте акумулятор гострими предметами.
-  • Не дозволяйте, щоб позитивна і негативна клеми акумулятора з'єднались одна з одною через металеві предмети.
- Не переносьте і не зберігайте акумулятор разом з металевими прикрасами, такими як ланцюжки та шпильки.
- Не використовуйте і не залишайте акумулятор у місцях, які знаходяться під впливом високих температур, наприклад під прямими сонячними променями або поруч із джерелами тепла.
- Ніколи не розбирайте елементи акумулятора.
- Це може призвести до перегріву, займання або вибуху.

⚠ ОБЕРЕЖНО



Після видалення акумулятора тримайте його в місці, недоступному для дітей і немовлят.

- Акумулятор завдасть шкоди організму при випадковому проковтуванні.

Якщо це сталося, негайно зверніться до лікаря.



У випадку витоку електроліту та потраплення його в очі, не тріть їх, а ретельно промийте чистою водою, наприклад, водопровідною.

- Невиконання цієї вимоги може призвести до травмування очей.

Негайно зверніться до лікаря.

⚠ УВАГА



У разі витоку електроліту з акумулятора та потраплення його на шкіру чи одяг, змийте його чистою водою, наприклад, водопровідною.

- Невиконання цієї вимоги може призвести до запалення.

Важлива інформація

- Дана електробритва може використовуватися як для вологого гоління з піною, так і для сухого гоління. Цією водонепроникною бритвою можна користуватися в душі, а після гоління промивати водою. Символ, наведений нижче, означає, що електробритву можна використовувати у ванні або у душі.



- Спробуйте використовувати вологе гоління упродовж трьох тижнів, і Ви помітите відчутну різницю. Вам буде потрібен певний час для того, щоб звикнути до електробритви Panasonic для вологого/сухого гоління, оскільки Ваша шкіра та волоссяний покрив потребує приблизно одного місяця, щоб звикнути до будь-якого нового способу гоління.
- Обидва внутрішні леза повинні бути вставлені. Якщо вставлене тільки одне внутрішнє лезо, електробритва може бути пошкоджена.
- При чищенні електробритви водою не використовуйте солону або гарячу воду. Не занурюйте електробритву у воду на тривалий час.
- Цей символ означає, що для підключення цього електроприладу до мережі живлення потрібен спеціальний знімний блок живлення. Позначення типу блока живлення наводиться поряд із символом.



- Заряджайте пристрій належним чином відповідно до цих інструкцій з експлуатації. (Див. сторінку 68 «Заряджання електробритви».)
- Цей прилад містить акумулятор, який може бути замінений тільки кваліфікованим персоналом. Будь ласка, зв'яжіться з авторизованим сервісним центром для отримання інформації щодо ремонту.

Дотримуйтесь наступних заходів безпеки

► При використанні

- Уникайте контакту системи зовнішніх сіток із твердими предметами.
Це може призвести до пошкодження системи зовнішніх сіток, оскільки вони дуже тонкі та легко деформуються.
- Не кидайте прилад і не бийте об інші предмети.
Це може призвести до травм.

► Про миючий засіб

- Не залишайте миючий засіб в місцях із високою температурою.
Це може призвести до його псування.
- Негайно витирайте пролиту очищувальну рідину.
Тривалий контакт може призвести до знебарвлення виробів зі шкіри та дерев'яних підлог.

► При зберіганні

- Після користування зберігайте електробритву у місці з низькою вологістю повітря.
Невиконання цієї вимоги може привести до поломки через накопичення конденсату або утворення іржі.

- Обов'язково закривайте електробритву захисним ковпачком під час перенесення або зберігання.
Невиконання цієї вимоги може призвести до травмування шкіри або скоротити термін дії системи зовнішніх сіток.

► При чищенні

- Не сушіть корпус електробритви за допомогою фена або тепловентилятора.
Це може призвести до несправності або деформації деталей.
- Не залишайте електробритву зі знятою рамкою сіток під прямим сонячним промінням.
Це може призвести до пошкодження гідроізоляційних гумових деталей і погіршення водостійкості, що може стати причиною несправності.

Будова електробритви

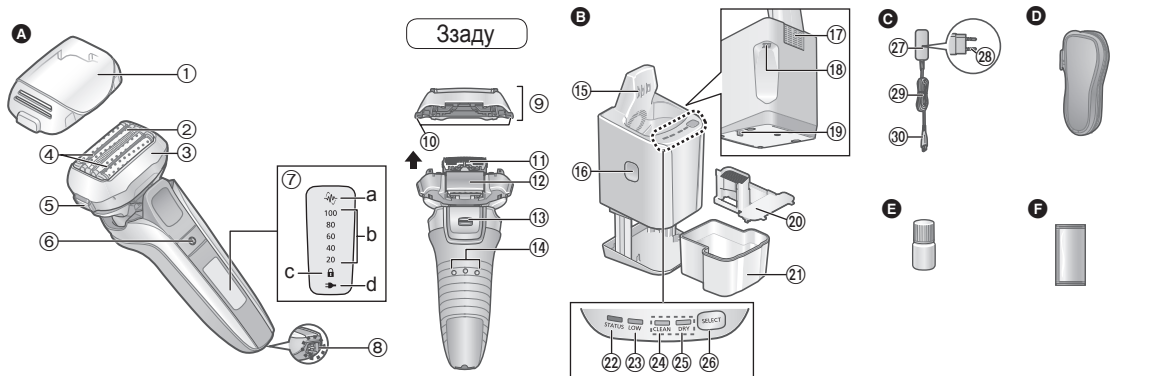

A Корпус електробритви

- 1 Захисний ковпачок
- 2 Система зовнішніх сіток
- 3 Рамка сіток
- 4 Гладкі валики
 - Дозволяють пристрою легше ковзати по шкірі.
- 5 Кнопки фіксатора рамки сіток
- 6 Вимикач живлення
- 7 Екран
 - a. Індикатор сенсорного режиму (🔊)
 - b. Індикатор ємності акумулятора
 - c. Індикатор блокування вимикача (🔒)
 - d. Індикатор стану заряджання (➡)

B Самоочисний зарядний пристрій (RC9-25)

- 8 Роз'єм електробритви
- 9 Зовнішня сітка голівки для гоління
- 10 Кнопки для зняття сіток
- 11 Внутрішні леза
- 12 Тример
- 13 Перемикач тримера
- 14 Зарядні контакти на задній стороні корпусу електробритви
- 15 Контакти для заряджання
- 16 Кнопка виймання контейнера для очищувальної рідини

C Адаптер змінного струму (RE7-87)

- 17 Вхідний отвір
- 18 Роз'єм для шнура самоочисного зарядного пристрою
- 19 Важіль розблокування
- 20 Фільтр очищувальної рідини
- 21 Контейнер для очищувальної рідини
- 22 Індикатор стану
- 23 Індикатор низького рівня очищувальної рідини
- 24 Індикатор чищення
- 25 Індикатор сушіння
- 26 Кнопка вибору
- 27 Адаптер
- 28 Вилка

- 29 Шнур
 - 30 Штекер шнура живлення
- Аксесуари
- D Футляр для подорожей**
- E Масло**
- F Спеціальний миючий засіб (миючий засіб)**

На момент придбання у самоочисному зарядному пристрої можуть знаходитись краплі води, проте це не становить шкоди гігієні. Вони залишилися після інспекції на виробництві.

Підготовка

Зарядження електробритви

- Вимкніть електробритву.
- Ретельно витріть краплі води із зарядних контактів на задній стороні корпусу електробритви.

1 Вставте штекер шнура живлення в самоочисний зарядний пристрій.

2 Зніміть захисний ковпачок, натискаючи збоку ковпачка, та вставте електробритву у самоочисний зарядний пристрій.

- Повільно вставте електробритву в самоочисний зарядний пристрій, намагаючись не пошкодити систему зовнішніх сіток.

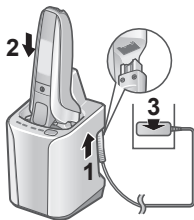

3 Підключіть адаптер до розетки.

- Переконайтеся, що індикатор стану зарядження (➔) світитися.
- Зарядження займає приблизно 1 годину.

4 Після завершення зарядження від'єднайте адаптер.

Швидке зарядження

Навіть коли акумулятор повністю розрядився, ви можете поглотитися один раз після 3-хвилинної зарядки. (це залежить від умов експлуатації).

Під час зарядження

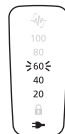

Світиться ➔.
Число, що відображається на індикаторі ємності акумулятора, буде збільшуватися під час зарядження акумулятора.

Після завершення зарядження

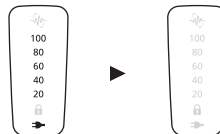

Усі індикатори ємності акумулятора та ➔ засвітяться і через 5 секунд вимкнуться.

Примітки

- Під час першого зарядження електробритви, або якщо нею не користувалися більше 6 місяців, час зарядження може змінюватися, або індикатор стану зарядження (➔) може не світитися протягом декількох хвилин. Якщо електробритву не вимикати, індикатор через деякий час почне світитися.
- Рекомендована температура навколишнього середовища для зарядження становить 10 °C – 35 °C. При надзвичайно високих або низьких температурах може збільшитися час, потрібний для зарядження, індикатор стану зарядження (➔) може швидко блимати, або акумулятор може не заряджатися.

- Електробритва може використовуватись приблизно 2 тижні після повної зарядки.
(За умови одного 3-хвилинного щоденного сухого гоління за температури повітря в діапазоні 20 °С – 30 °С.)
Кількість днів використання може відрізнятись залежно від наступних умов.
 - Густота бороди
 - Тиск на шкіру
 - Частота використання режиму очищення звуковою вібрацією
- Якщо під час використання або заряджання на пристрій діють перешкоди від радіоприймача або інших джерел, перейдіть в інше місце для використання пристрою.

Заряджання без допомоги самоочисного зарядного пристрою

- Вимкніть електробритву.
- Ретельно витріть краплі води з роз'єму електробритви.

- 1 Підключіть шнур живлення до електробритви.**
- 2 Підключіть адаптер до розетки.**
- 3 Після завершення заряджання від'єднайте адаптер.**

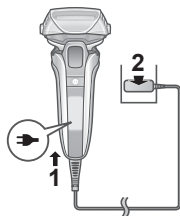

Примітка

Ви не можете користуватись бритвою під час заряджання.

Підготовка очищувальної рідини

Якщо підготуватися заздалегідь, можна розпочати чищення одразу після використання.
(Див. сторінку 73.)

- Від'єднайте адаптер змінного струму від самоочисного зарядного пристрою.

- 1 Покладіть прилад на тверду й рівну поверхню, а тоді натисніть кнопку виймання (1) контейнера для очищувальної рідини і витягніть контейнер (2).**

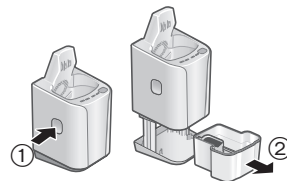

- Якщо самоочисний зарядний пристрій піднятий або розташований на м'якій поверхні, наприклад, на килимі, важіль розблокування не буде вставлений у зарядний пристрій належним чином. У цьому випадку контейнер для очищувальної рідини зняти не можна.

2 Налийте водопровідну воду (1) і миючий засіб (2) у контейнер для очищувальної рідини.

- Будьте обережні і не заповнюйте резервуар вище верхньої позначки рівня води (a).
- Вилийте весь миючий засіб з пакета.

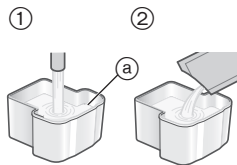

3 Повільно вставте контейнер для очищувальної рідини у самоочисний зарядний пристрій до клацання.

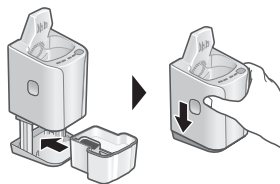

Примітки

- Якщо потрібна заміна очищувальної рідини див. стор. 76.
- Використовуйте тільки спеціальну рідину для чищення для електробритви Panasonic. Інакше може статися несправність або збій.
- Не нахиляйте самоочисний зарядний пристрій. Це може призвести до проливання або зменшення кількості днів використання очищувальної рідини.
- Якщо користуватися приладом щодня, очищувальної рідини вистачить приблизно на 30 днів. (Строк може відрізнятись в залежності від товщини щетини і температури навколишнього середовища.)

Використання

Гоління бороди

1 Натисніть ① і розпочніть гоління.

- Почне працювати “датчик гоління”, який автоматично регулює потужність відповідно до густоти бороди. На тих ділянках, де борода густа, гоління здійснюється із високою потужністю, а там де борода рідка, потужність знижується для меншого подразнення шкіри.



Поради щодо покращення гоління

Притисніть усю систему зовнішніх сіток до шкіри під прямим кутом, та розпочинайте гоління, повільно рухаючи електробритву проти росту бороди.

- Для полегшення гоління бороди під підборіддям та на шиї натягніть шкіру, щоб борода стирчала.
- Щоб запобігти пошкодженню системи зовнішніх сіток, не голіть лише частиною цієї системи зовнішніх сіток.

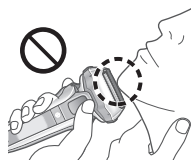
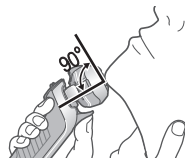

2 Після завершення натисніть ①.

Під час використання

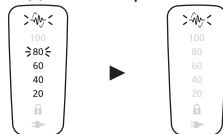

Засвітиться індикатор залишкової ємності акумулятора й через 5 секунд вимкнеться.

- Приблизна ємність акумулятора відображається в діапазоні 20 – 100.
- Індикатор сенсорного режиму (⚡) блимає.

Після використання

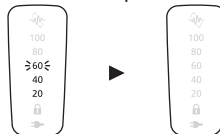

Індикатор залишкової ємності акумулятора почне блимати й через 5 секунд вимкнеться.

При низькому заряді акумулятора

Під час роботи електробритви блимає “20”.

- Ви можете поголитись 2-3 рази після того, як “20” почне блимати (це залежить від умов експлуатації).



Примітки

- Не використовуйте прилад при температурі навколишнього середовища приблизно 5 °C або нижче.
- Залежно від типу та кількості гелю для гоління датчик гоління може не реагувати. Це не є несправністю.

- Залежно від товщини щетини або кількості обрізків волосся в голівці електробритви сенсор гоління може не реагувати, і звук роботи електробритви може не змінюватися. Це не є несправністю.
- Для запобігання помилок, під час користування електробритвою тримайте пальці на опорі для пальців.
- Щоб активувати режим очищення звуковою вібрацією, натисніть вимикач живлення і тримайте довше 2 секунд, коли електробритва не використовується. (Див. сторінку 74.)
У цьому режимі не можна голитися.

Робота та індикація блокування вимикача

► Блокування вимикача живлення

1. Натисніть  один раз і відпустіть.

- Електробритва починає працювати.

2. Натисніть та утримуйте  більше 2 секунд, поки не увімкнеться індикатор блокування вимикача (🔒).



- Електробритва припинить роботу.

3. Відпустіть .

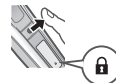

- Індикатор блокування вимикача (🔒) засвітиться на 5 секунд і згасне.



► Розблокування вимикача живлення

1. Натисніть та утримуйте  більше 2 секунд, поки не вимкнеться індикатор блокування ().



2. Коли електробритва почне працювати, відпустіть  .
• Індикатор блокування вимикача () згасне.



• При короткому натисканні вимикача живлення, пристрій залишається заблокованим і не працює, коли блимає індикатор блокування ().

► Використання тримера

1. Просуньте перемикач тримера вгору до положення "mm", щоб підняти тример вертикально.
2. Натисніть  і використовуйте.



Натисніть і утримуйте верхній регулятор (), та посувайте перемикач тримера донизу, щоб опустити тример.

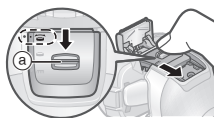

Поради щодо покращення роботи

Обережно піднесіть край тримера під прямим кутом до шкіри і повільно рухайте вниз.

Підрізка бакенбардів



Попереднє гоління довгої бороди



► Перемикання голівки для гоління

Режим гоління можна змінювати.

"  "

Голівка для гоління рухається, щоб не пропускати жодних ділянок.



"  "

Голівка для гоління заблокована.



Чищення, сушіння, заряджання

Рекомендується чистити електробритву після кожного використання.

1 Вставте електробритву у самоочисний зарядний пристрій і підключіть адаптер до електричної розетки. (Див. сторінку 68.)

- Переконайтеся, що індикатор стану заряджання (➔) світиться.
- Якщо загориться індикатор низького рівня очищувальної рідини або індикатор стану, див. стор. 77.

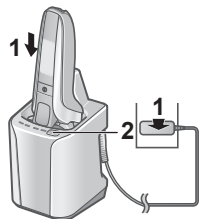

2 Натисніть **SELECT**.

Загоряться індикатор чищення та індикатор сушіння, і приблизно через 6 секунд увімкнеться режим "АВТО".

- Режим неможливо змінити після увімкнення режиму "АВТО".

Чищення
10 хвилин



Сушіння
80 хвилин*



Заряджання
від 0 до 60 хвилин



*Якщо температура приміщення, в якому знаходиться самоочисний зарядний пристрій низька (прибл. 15 °C або нижче), сушіння триватиме до 170 хв.

3 Від'єднайте адаптер після завершення роботи обраного режиму.

Раз на місяць чистіть електробритву водою. (Див. сторінки 74 - 75.)

Самоочисний зарядний пристрій не чистить секцію шийки корпуса електробритви (а), насадку внутрішніх лез (b), тример, проміжки системи зовнішніх сіток тощо.

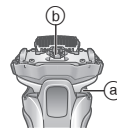

Зміна режиму самоочисного зарядного пристрою

Після підключення електробритви вмикається режим "Заряджання", який можна змінити за допомогою кнопки вибору.

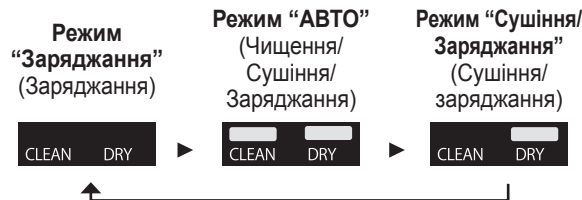

Примітки

- Не натискайте під час чищення кнопку виймання контейнера для очищувальної рідини, оскільки очищувальна рідина може пролитися, що може призвести до несправності приладу.
- Час просушування може збільшитися при температурі навколишнього середовища приблизно 15 °C або нижче. Функція чищення або сушіння може не працювати при дуже низьких температурах (приблизно 0 °C або нижче).
- Миючий засіб містить мастильний компонент, тому гладке гоління забезпечується без додавання мастила.

Ретельне чищення

Чищення водою

- Вимкніть електробритву та від'єднайте адаптер змінного струму.

1 Намочіть систему зовнішніх сіток та нанесіть трохи мила.



2 Натисніть та утримуйте більше 2 секунд, щоб активувати режим очищення звуковою вібрацією.

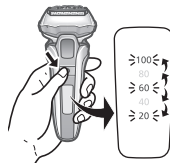

- Піна розбризкується менше.
- Індикатори ємності акумулятора блимають по порядку.
- Приблизно через 20 секунд вони автоматично вимкнуться або ви можете вимкнути їх, натиснувши вимикач живлення.

3 Зніміть зовнішню сітку голівки для гоління та помийте під проточною водою.



- Інструкції зі знімання зовнішньої сітки голівки для гоління див. на стор. 75.

- Розбризування зменшиться, якщо при промиванні електробритва працює в режимі очищення звуковою вібрацією.
- Після промивання водою струсніть електробритву кілька разів, щоб видалити надлишки вологи, а потім витріть краплі води, що залишилися, сухою ганчіркою.

4 Встановіть зовнішню сітку голівки для гоління і висушіть за допомогою самоочисного зарядного пристрою.

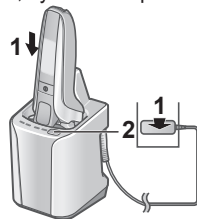

1. Вставте електробритву у самоочисний зарядний пристрій і підключіть адаптер до електричної розетки.

- Переконайтеся, що індикатор стану заряджання (→) світиться.

2. Натисніть **SELECT** двічі.

Загориться індикатор сушіння, і приблизно через 6 секунд увімкнеться режим "Сушіння/Заряджання".

- Можна переключитися в режим "АВТО" після початку роботи режиму "Сушіння/Заряджання".

Сушіння
180 хвилин

Заряджання
від 0 до 60
хвилин

CLEAN DRY



CLEAN DRY

3. Від'єднайте адаптер після завершення роботи обраного режиму.

5 Змастіть електробритву.

Це забезпечить плавність руху лез та комфортність гоління.

1. Нанесіть по одній краплі мастила на кожну систему зовнішніх сіток.
2. Підніміть тример та нанесіть на нього одну краплю мастила.
3. Увімкніть електробритву і дайте їй попрацювати приблизно 5 секунд.
4. Вимкніть електробритву, а тоді за допомогою м'якої тканини витріть із системи зовнішніх сіток надлишки мастила.



► Сушіння електробритви без використання самоочисного зарядного пристрою

Висушіть у тіні та нанесіть мастило.



Примітки

- Не використовуйте будь-які миючі засоби для кухні або ванної кімнати, окрім мила для рук. Це може призвести до несправності.
- Під час зливання води будьте обережні, щоб не ударити корпус електробритви об раковину або інший предмет. Інакше можлива несправність.
- Не протирайте розріджувачем, бензином, спиртом тощо. Це може призвести до несправності, розтріскування або деформації деталей. Протріть розведеною мильною водою.

- Не використовуйте самоочисний зарядний пристрій, коли на електробритві є залишки води або мила. Це може призвести до зміни концентрації або складу очищувальної рідини в контейнері для очищувальної рідини, що може стати причиною неналежного очищення, стерилізації, змащування та сушіння. Також це може призвести до виливання очищувальної рідини із самоочисного зарядного пристрою.

Чищення системи зовнішніх сіток

Зніміть зовнішню сітку голівки для гоління. (Див. цю сторінку)

Мийте систему зовнішніх сіток у місцях, позначених колами, щоразу після використання електробритви. Інакше прилад може видавати аномальні звуки.

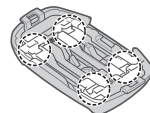

Заміна системи зовнішніх сіток та внутрішніх лез

система зовнішніх сіток	один раз на рік
внутрішні леза	один раз на два роки

► Знімання зовнішньої сітки голівки для гоління

Натисніть кнопки знімання сітки та підніміть зовнішню сітку.

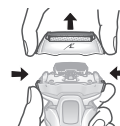

► Приєднання зовнішньої сітки голівки для гоління

Поверніть рамку сіток символом (↻) вперед, одягніть зовнішню сітку голівки для гоління на електробритву і надійно закріпіть до клацання.

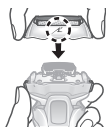

► Заміна системи зовнішніх сіток

1. Натисніть на кнопки для зняття сіток та витягніть сітку.

- Не тисніть на кнопки для зняття сіток з надмірним зусиллям.

Це може призвести до згинання системи зовнішніх сіток, що може перешкодити її надійному кріпленню до рамки сіток.

2. Сумістіть значок на рамці сіток (↻) зі значком на системі зовнішніх сіток (△) і надійно з'єднайте їх, притиснувши один до одного, поки не почуєте клацання.

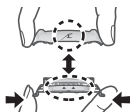

► Заміна внутрішніх лез

1. Виймайте внутрішні леза поодинці.
2. Вставляйте внутрішні леза поодинці.

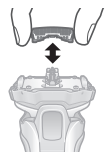

Примітка

Не викидайте рамку сіток.

Заміна очищувальної рідини

Якщо індикатор стану світиться протягом 5 секунд, коли натиснена кнопка вибору, необхідно провести заміну очищувальної рідини.

• Навіть якщо індикатор стану не світиться, замініть очищувальну рідину після 6 місяців.

1 Від'єднайте адаптер змінного струму і зніміть контейнер дл. (Див. сторінку 69.)

2 Змийте стару очищувальну рідину.
• Її можна вилити в каналізацію.



3 Промийте контейнер для очищувальної рідини.

• Налийте воду, як показано на малюнку, нахилиючи і злегка струшуючи контейнер для очищувальної рідини.

• Можна виконувати очистку зі знятим фільтром очищувальної рідини.

Після промивання переконайтеся, що ви вставили фільтр очищувальної рідини.



4 Обережно витріть волоски, що приклеїлись до внутрішніх стінок лотка для чищення (a), за допомогою тканини або серветки, змочених у воді.

• Очистіть куточки та нерівні поверхні лотка для чищення за допомогою бавовняних валиків, змочених у воді.

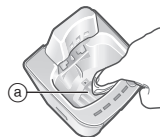

5 Підготуйте нову очищувальну рідину. (Див. сторінку 69.)



Символ зліва означає «Не мийте самоочисний зарядний пристрій водою».

Примітки

- Після кожного використання об'єм очищувальної рідини зменшується, проте не додавайте миючий засіб та воду, окрім як під час заміни очищувальної рідини. В іншому випадку робота функції очищення може погіршитися.
 - Не промивайте самоочисний зарядний пристрій під водою.
 - Не протирайте розріджувачем, бензином, спиртом тощо. Це може призвести до несправності, розтріскування або деформації деталей.
- Протріть розведеною мильною водою.

► Якщо вода не витікає з лотка для чищення

- Не нахиляйте самоочисний зарядний пристрій, щоб вилити воду. Від цього очищувальна рідина може вилитися з контейнера для очищувальної рідини або це може призвести до несправності самоочисного зарядного пристрою.

- Волосинки можуть засмітити отвір на дні лотка для чищення.

У такому випадку чищення та сушіння електробритви будуть неможливими.

1. Обов'язково від'єднайте адаптер змінного струму від самоочисного зарядного пристрою.
2. Розмістіть самоочисний зарядний пристрій на рівній поверхні і прочистіть зливний отвір (b) від обрізків бороди за допомогою зубочистки чи іншого предмета.

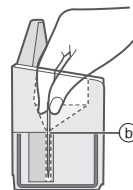

► Запасні деталі

Запасні деталі можна придбати у вашого дилера або в сервісному центрі.

Запасні деталі для ES-LV9U	Система зовнішніх сіток та внутрішні леза	WES9040
	Система зовнішніх сіток	WES9181
	Внутрішні леза	WES9170
Спеціальний миючий засіб для системи чищення та заряджання електробритви		WES4L03

Якщо світиться індикатор низького рівня очищувальної рідини/стану

Настав час замінити очищувальну рідину, якщо після натискання кнопки вибору приблизно 5 секунд світиться індикатор низького рівня очищувальної рідини або індикатор стану.

Індикатор на самоочисному зарядному пристрої	Зміст сповіщення
Світиться індикатор низького рівня очищувальної рідини.	▶ Потрібно замінити очищувальну рідину приблизно через 7 днів. Підготуйте миючий засіб.
Світиться індикатор стану.	<p>▶ Замініть очищувальну рідину. (Навіть якщо заміна не зроблена, можна використовувати інші режими, крім режиму "АВТО".)</p> <p>▶ Якщо ви вважаєте, що час заміни ще не настав.</p> <ul style="list-style-type: none"> • Чи правильно встановлено контейнер для очищувальної рідини? • Чи встановлено самоочисний зарядний пристрій на рівній поверхні? • Чи використовується самоочисний зарядний пристрій за межами рекомендованих температур? (Може використовуватись тільки режим "Зарядження".)

Часто виникаючі питання

Питання	Відповідь
Чому режим "Сушіння/Зарядження" триває більше часу, ніж режим "АВТО"?	▶ Це пов'язано із різницею у часі сушіння. В режимі "Сушіння/Зарядження" встановлено довший час сушіння, тому що на інших ділянках, окрім системи зовнішніх сіток, після миття та очищення електробритви водою можуть залишатись надлишки вологи.
Чи можна доливати воду в самоочисний зарядний пристрій при зниженні рівня очищувальної рідини?	▶ Не доливайте воду, оскільки це може знизити ефективність чищення. Замініть очищувальну рідину.
Чи може самоочисний зарядний пристрій використовуватися для чищення інших моделей?	▶ Невиконання цієї вимоги може призвести до несправності, тому не використовуйте цей самоочисний зарядний пристрій з іншими моделями.
Чи втратить акумулятор ємність, якщо його не використовувати тривалий час?	▶ Акумулятор втрачає ємність, якщо він не використовується більше 6 місяців, тому його потрібно повністю заряджати якнайменше один раз на 6 місяців.

Питання	Відповідь
Чи можна заряджати електробритву після кожного використання?	▶ В електробритві використовується літій-іонний акумулятор, тому заряджання після кожного використання не вплине на строк експлуатації акумулятору.
Чому після заряджання треба від'єднувати адаптер?	▶ Якщо заряджати акумулятор довше 1 години, це не позначиться на роботі акумулятора, проте від'єднання адаптера забезпечує безпеку та економить електроенергію.
Що входить до складу мастила та миючого засобу?	▶ Мастило: Рідкий парафін Миючий засіб: Неіоногенна поверхнево-активна речовина, антибактеріальна речовина, змащуюча речовина та ароматизатор.
Чому після вимикання пристрій подає два звукових сигнали?	▶ Звукові сигнали означають низьку ємність акумулятора. Зарядіть пристрій.

Усунення несправностей

Виконайте наступні дії.

Якщо проблему вирішити не вдається або блимають усі індикатори самоочисного зарядного пристрою, зверніться в магазин, де було придбано прилад, або в авторизований сервісний центр Panasonic стосовно ремонту.

▶ Самоочисний зарядний пристрій

Проблема	Рішення
Лезо промита недостатньо ретельно.	<p>Додавайте миючий засіб та воду лише під час заміни очищувальної рідини.</p> <p>▶ В іншому випадку робота функції очищення може погіршитися. (Див. сторінку 77.)</p> <p>Після очищення маслоподібні краплі можуть залишитися на зовнішній стороні рамки сіток.</p> <p>▶ Це компонент мастила, що входить до складу очищувальної рідини, і це не є проблемою. Ви можете витерти їх м'якою тканиною.</p>

Проблема	Рішення
Леза не сухі або липкі.	▶ Леза можуть довго не висихати через температурні умови. ▶ Запустіть режим "Сушіння/Заряджання" ще раз, або протріть м'якою тканиною перед голінням.
Система зовнішніх сіток тріскається або деформується під час чищення.	▶ Не вставляйте сторонні предмети в зарядний пристрій. ▶ Видаліть сторонні предмети з лотка для чищення. (Див. сторінку 76.) ▶ Замініть систему зовнішніх сіток і / або внутрішні леза. (Див. сторінку 75.)
Очищувальна рідина піниється.	▶ Якщо ви змішали мильну воду або рідке мило з миючим засобом або використовуєте інший миючий засіб, очищувальна рідина почне пінитися. Використовуйте самоочисний зарядний пристрій після ретельного очищення та сушіння електробритви. ▶ Замініть очищувальну рідину. (Див. сторінку 76.)

Проблема	Рішення
Очищувальна рідина збирається у лотку для чищення.	▶ Видаліть всі забруднення тощо, які накопичилися в зливній частині лотка для чищення. (Див. сторінку 77.) ▶ Якщо самоочисний зарядний пристрій використовується, коли електробритва волога або на електробритві є мило або гель для гоління, очищувальна рідина може скупчуватися у лотку для чищення.
Очищувальна рідина протікає з контейнера для очищувальної рідини.	▶ Не натискайте кнопку виймання контейнера для очищувальної рідини під час роботи будь-якого режиму. ▶ Помістіть самоочисний зарядний пристрій на горизонтальній поверхні. ▶ Якщо самоочисний зарядний пристрій використовується, коли електробритва волога або на електробритві є мило або гель для гоління, очищувальна рідина може протікати.

Проблема	Рішення
Не можна видалити контейнер для очищувальної рідини.	▶ Розташуйте самоочисний зарядний пристрій на твердій рівній поверхні. (Див. сторінку 69.)
Режим не запускається.	▶ Переконайтеся, що адаптер змінного струму підключено до самоочисного зарядного пристрою та електричної розетки. (Див. сторінку 73.)
	▶ Переконайтеся, що електробритва належним чином підключена до самоочисного зарядного пристрою. (Див. сторінку 73.)
	▶ Функція чищення або сушіння може не працювати при дуже низьких температурах (приблизно 0 °C або нижче).
Електробритва не заряджається.	▶ Перевірте, чи горить індикатор стану. (Див. сторінку 77.)
	▶ Акуратно протріть зарядні контакти на задній стороні корпусу електробритви і контакти для заряджання самоочисного зарядного пристрою за допомогою тканини, змоченої у воді.

Проблема	Рішення
Електробритва створює гучний звук.	▶ При очищенні: Самоочисний зарядний пристрій видає гучний звук, очищуючи леза. Після очищення: Самоочисний зарядний пристрій видає гучний звук видаляючи краплі води для прискорення сушіння. Звук, що видається пристроєм після очищення, відрізняється від звуку, що видається при очищенні. Рівень води падає, і пристрій видаляє краплі води з лез після очищення. Це не є проблемою.

▶ Електробритва

Проблема	Рішення
Вимикач живлення не вмикає прилад.	▶ Розблокуйте вимикач живлення. (Див. сторінку 72.)

Проблема	Рішення
Датчик гоління не реагує.	<ul style="list-style-type: none"> ▶ Залежно від товщини щетини або кількості обрізків волосся в голівці електробритви сенсор гоління може не реагувати, і звук роботи електробритви може не змінюватися. Це не є несправністю.
	<ul style="list-style-type: none"> ▶ Залежно від типу та кількості гелю для гоління датчик гоління може не реагувати. Це не є несправністю.
	<ul style="list-style-type: none"> ▶ Сенсор може не реагувати при низькому рівні заряду акумулятора. У цьому випадку зарядіть акумулятор електробритви.
	<ul style="list-style-type: none"> ▶ Нанесіть мастило. (Див. сторінку 75.) ▶ Датчик гоління може не реагувати, якщо на лезах недостатньо мастила.

Проблема	Рішення
Датчик гоління реагує, навіть коли бритва не знаходиться в контакті зі шкірою.	<ul style="list-style-type: none"> ▶ Якщо бритва дуже брудна, зніміть рамку сіток та промийте її водою. (Див. сторінку 74.)
	<ul style="list-style-type: none"> ▶ Замініть систему зовнішніх сіток і / або внутрішні леза. Очікуваний термін дії системи зовнішніх сіток і внутрішніх лез: Система зовнішніх сіток: Приблизно 1 рік Внутрішні леза: Приблизно 2 роки
Короткий час роботи, навіть після повної зарядки.	<ul style="list-style-type: none"> ▶ Після повної зарядки електробритвою можна користуватися приблизно 2 тижні (за умови одного 3-хвилинного сухого гоління на день), але, від умов використання електробритви, реальна кількість днів може змінюватися (наприклад, у разі вологого гоління).
	<ul style="list-style-type: none"> ▶ Нанесіть мастило.
	<ul style="list-style-type: none"> ▶ Очистіть електробритву.
	<ul style="list-style-type: none"> ▶ Якщо число операцій на одній зарядці починає знижуватися, це означає, що термін дії акумулятора закінчується.

Проблема	Рішення
Електробритва не працює навіть після заряджання.	<ul style="list-style-type: none"> ▶ Використовуйте пристрій за температури повітря приблизно 5 °C або вищій. ▶ Закінчився термін дії акумулятора. <p>Електробритва не працюватиме, якщо під'єднано адаптер змінного струму.</p> <ul style="list-style-type: none"> ▶ Перш ніж користуватися електробритвою, зарядіть її до достатнього рівня і від'єднайте адаптер змінного струму.
Під час гоління змінюється звук роботи електробритви.	<p>Використовується датчик гоління. Звук змінюється в залежності від товщини бороди.</p> <ul style="list-style-type: none"> ▶ Нанесіть мастило. <p>Якщо на лезах немає мастила, вони не зможуть рухатися плавно і потребуватимуть більшої потужності.</p>
Електробритва створює гучний звук.	<p>Бритва виробляє високочастотний звук через роботу лінійного привода двигуна. Це не є проблемою.</p> <ul style="list-style-type: none"> ▶ Переконайтеся, що леза приєднані правильно. ▶ Промийте систему зовнішніх сіток у воді. (Див. сторінку 74.)

Проблема	Рішення
Посилюється запах.	▶ Очистіть електробритву.
З електробритви сиплеться підстрижене волосся.	▶ Помийте внутрішні леза у воді, якщо на них налипло обрізане волосся.
Система зовнішніх сіток нагрівається.	▶ Нанесіть мастило.
	▶ Замініть систему зовнішніх сіток, якщо вона пошкоджена або деформована. (Див. сторінку 75.)
	▶ Очистіть електробритву.
	▶ Нанесіть мастило.
Гоління не таке чисте, як раніше.	<p>Замініть систему зовнішніх сіток і / або внутрішні леза. Очікуваний термін дії системи зовнішніх сіток і внутрішніх лез:</p> <ul style="list-style-type: none"> ▶ Система зовнішніх сіток: Приблизно 1 рік ▶ Внутрішні леза: Приблизно 2 роки

Термін дії акумулятора

Термін дії акумуляторів становить 3 роки. Користувачам не рекомендується самостійно здійснювати заміну акумулятора даної електробритви. Замініть акумулятор в офіційному сервісному центрі.

Виймання вбудованого акумулятора

Вийміть вбудований акумулятор перед утилізацією електробритви.

Акумулятор слід утилізувати у безпечний спосіб. Будь ласка, утилізуйте акумулятор у спеціально призначених для цього місцях, якщо вони передбачені у вашій країні.

Цей малюнок повинен бути використаний тільки для утилізації електробритви, а не для її ремонту. При самостійному розбиранні електробритви вона перестає бути водонепроникною, що може призвести до її несправності.

- Зніміть бритву з адаптера змінного струму.
- Натисніть вимикач живлення для увімкнення живлення та тримайте пристрій увімкненим, поки акумулятор не буде розряджений.

- Виконайте кроки від ① до ⑤, підніміть акумулятор, а тоді вийміть його.
- Уникайте короткого замикання між позитивною та негативною клемми витягнутого акумулятора, ізолюйте клема за допомогою клейкої стрічки.

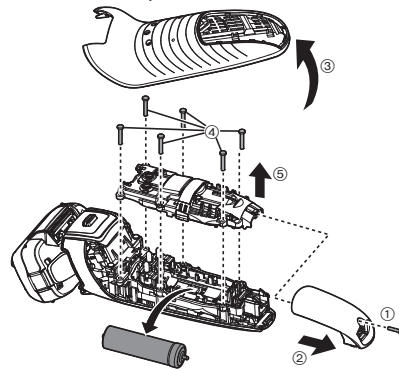

Інформація щодо захисту навколишнього середовища та переробки матеріалів

Дана електробритва обладнана літій-іонним акумулятором. Будь ласка, утилізуйте акумулятор у спеціально призначених для цього місцях, якщо вони передбачені у Вашій країні.

Технічні характеристики

Джерело живлення	Див. таблицю з номінальними характеристиками на адаптері змінного струму. (Автоматичне регулювання напруги)
Двигун	3,6 В---
Час заряджання	Прибл. 1 година

Даний виріб призначений тільки для побутового використання.

Примітки

1. Встановлюйте пристрій на жорсткій, рівній поверхні.
2. Зберігайте всередині захищеного від вологи приміщення.
3. Під час транспортування уникайте падіння пристрою, його надмірної вібрації або ударів об інші об'єкти.
4. Правила та умови утилізації мають відповідати національному та/або місцевому законодавству.

Умови реалізації не встановлені виробником та мають відповідати національним та/або місцевим законодавчим вимогам країни реалізації виробу.

Встановлений виробником термін служби (придатності) цього виробу дорівнює 7 рокам з дати виготовлення, за умови, що виріб використовується у суворій відповідності щодо дійсної інструкції з експлуатації та технічних стандартів, що застосовуються до цього виробу.

Panasonic Corporation
1006, Kadoma, Osaka 571-8501, Japan

Панасонік Корпорейшн
1006, Кадома, Осака 571-8501, Японія

Вироблено в Японії

Інформаційний центр Panasonic
Міжнародні дзвінки та дзвінки з Києва: +38-0-(44)-490-38-98
Безкоштовні дзвінки зі стаціонарних телефонів в межах України :

0-800-309-880



Примітка:

Дату виготовлення (рік, місяць) ви можете визначити за номером, що знаходиться на виробі.

Номер: X X XXXXX

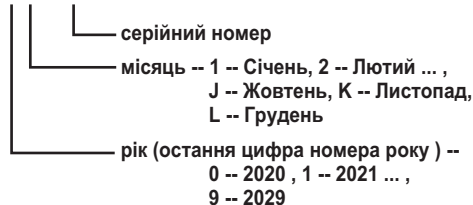

Примітка:

Дату виготовлення (рік, місяць, день) можна визначити за номером, що знаходиться на зворотному боці адаптера змінного струму.

Номер: X XX XX

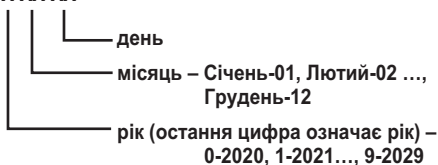

Декларацію про відповідність Технічним регламентам, діючим в Україні, можна переглянути на <https://service.panasonic.ua> у розділі «Технічне регулювання»

Імпортер:

ТОВ "ПАНАСОНИК УКРАЇНА ЛТД"

вул. Васильківська, 30, м. Київ 03022, Україна

Відомості про утилізацію відпрацьованого електричного та електронного обладнання

Даний виріб не слід утилізувати разом із побутовими відходами. Для належної його утилізації слід звертатися до підприємств, які займаються збором та переробкою відпрацьованого електричного та електронного обладнання. Інформацію про такі підприємства ви можете отримати в урядових органах та/або органах місцевого самоврядування.

Належна утилізація виробу допоможе зберегти цінні ресурси і запобігти потенційному негативному впливу на здоров'я людей та стан навколишнього середовища, який може мати місце внаслідок некоректної утилізації відходів.

Мазмұны

Қауіпсіздік техникасы бойынша шаралар.....	88	Тазалау сұйықтығын ауыстыру.....	104
Маңызды ақпарат	93	Тазалау сұйықтығының төмен деңгейі/ күйі индикаторы жанғанда	106
Электрұстара бөлшектері.....	95	Жиі қойылатын сұрақтар.....	107
Дайындау	96	Ақаулықтарды жою	108
Пайдалану	98	Аккумулятордың жұмыс мерзімі	113
Мұқият тазалау.....	102	Ішіне орнатылған аккумуляторды алу	113
Сыртқы торша жүйесін және ішкі жүздерді ауыстыру	103	Техникалық сипаттамалары	114

Panasonic өнімін сатып алғаныңызға алғыс білдіреміз.

Осы құралды пайдаланар алдында нұсқауларды мұқият оқып шығыңыз және оларды болашақта қолдануға сақтап қойыңыз.

Қауіпсіздік техникасы бойынша шаралар

Осы нұсқауларды міндетті түрде орындаңыз.

Жазатайым оқиғаларды, жарақаттарды немесе мүліктің зақымдалуын болдырмау үшін төмендегі нұсқауларды орындаңыз.

■ **Келесі диаграмма тиісті түрде пайдаланбаудан туындаған зақым дәрежесін көрсетеді.**

ҚАУІПТІ

Ауыр жарақатқа немесе өлімге себеп болатын ықтимал қауіпті көрсетеді.

ЕСКЕРТУ

Ауыр жарақатқа немесе өлімге себеп болуы мүмкін ықтимал қауіпті көрсетеді.

НАЗАР АУДАРЫҢЫЗ

Шағын жарақатқа немесе мүліктің зақымдалуына себеп болуы мүмкін ықтимал қауіпті көрсетеді.

■ **Таңбалар келесідей жіктеледі және түсіндіріледі.**



Бұл таңба тыйым салуды көрсетеді.



Бұл таңба орындалуы тиіс талапты көрсетеді.

ЕСКЕРТУ

► **Өнім**

Бұл құрылғы ішіне салынған аккумулятормен жабдықталған. Оны отқа тастамаңыз, қыздырмаңыз, температурасы жоғары болған жерлерде қуаттамаңыз және қалдырмаңыз.

- Өйтпесе, қызып кетуі, тұтануы немесе жарылуы мүмкін.

Өзгертуге немесе жөндеуге болмайды.

- Өйтпесе, өрт шығуы, ток соғуы немесе жарақат алу мүмкін.

Жөндету (аккумуляторды ауыстыру, т.б.) үшін өкілетті қызмет көрсету орталығына хабарласыңыз.

Көдеге жаратылған жағдайларды қоспағанда аспапты ешқашан бөлшектемеңіз.

- Өйтпесе, өрт шығуы, ток соғуы немесе жарақат алу мүмкін.

ЕСКЕРТУ

► Әдеттен тыс жағдайда немесе ақаулық болса

Әдеттен тыс жағдай немесе бұзылу орын алса, пайдалануды дереу тоқтатып, айнымалы ток адаптерін суырып алыңыз.

- Әйтпесе, өрт шығуы, тоқ соғуы немесе жарақат алуыңыз мүмкін.

<Әдеттен тыс немесе бұзылу жағдайлары>

• Негізгі бөлік, өзін-өзі тазалау мүмкіндігі бар қайта зарядтау құралы, айнымалы ток адаптері немесе сым деформацияға

электрұшыраған немесе әдеттен тыс ыстық.

• Электрұстарасының корпусы, өзін-өзі тазартатын зарядтағыш, адаптер немесе сым жанудың иісін сезеді.

• Пайдалану немесе зарядтау кезінде негізгі бөлік, өзін-өзі тазалау мүмкіндігі бар қайта зарядтау құралы әдеттен тыс дыбыс шығарады.

- Деректі қызмет көрсету орталығына хабарласып, тексеруін немесе жөндеуін сұраңыз.

► Қуат көзі



Қолыңыз су болған кезде адаптерді розеткаға қосуға немесе одан суыруға болмайды.

- Әйтпесе, ток соғуы немесе жарақат алуыңыз мүмкін.

Айнымалы ток адаптерін және өзін-өзі тазалау мүмкіндігі бар қайта зарядтау құралын суға батырмаңыз немесе сумен жумаңыз.

Айнымалы ток адаптерін және өзін-өзі тазалау мүмкіндігі бар қайта зарядтау құралын су толтырылған раковинада не ваннада немесе олардың жанында қоюға болмайды.



Айнымалы ток адаптері зақымдалған немесе қуат айыры розеткаға орнықсыз бекітілген жағдайда құралды пайдалануға тыйым салынады.

Сымды немесе қуат айырын зақымдауға болмайды.

• Сымды немесе қуат айырын ашуға, өзгертуге, күшпен майыстыруға немесе тартуға болмайды. Сондай-ақ, сымға ауыр зат қоюға, оны бұрауға немесе қысып тастауға болмайды.

- Әйтпесе, қысқа тұйықталу себебінен ток соғуы немесе өрт шығуы мүмкін.

Розетка немесе сымдардың номиналды қуатынан асатын түрде қолданбаңыз.



- Бір розеткаға тым көп айыр қосу арқылы номиналды қуаттан асып кетсеңіз, қызып кету себебінен өрт шығуы мүмкін.

ЕСКЕРТУ

Құрылғыны зарядтау үшін жеткізілген айнымалы тоқ адаптері мен өзін-өзі тазалау мүмкіндігі бар қайта зарядтау құралынан басқа ештеңені пайдаланбаңыз.

 Сондай-ақ жинақтағы айнымалы тоқ адаптерін және өзін-өзі тазалау мүмкіндігі бар қайта зарядтау құралын басқа ешбір өніммен бірге пайдаланбаңыз. (95 бетін қараңыз.)
- Әйтпесе, қысқа тұйықталуға байланысты күйіп қалуыңыз немесе өрт шығуы мүмкін.

 Қуат ашасын толығымен кіргізіңіз.
- Әйтпесе өрт шығуы немесе тоқ соғуы мүмкін.

 Корпусты сумен тазалағанда айнымалы ток адаптерін ажыратыңыз.
- Әйтпесе, ток соғуы немесе жарақат алуыңыз мүмкін.

 Шаң жиналмауы үшін қуат айырын және құрылғы ашасын жүйелі түрде тазалаңыз.
- Әйтпесе, ылғалдылыққа байланысты оқшаулау жоғалуы себебінен өрт шығуы мүмкін.

- Сәтсіз оқиғаларды болдырмау
Кардиостимулятор сияқты имплантацияланған электрондық медициналық құрылғыны пайдаланатын адамдар медициналық құрылғы орналасқан жердің терісіне осы құрылғының тиюіне жол бермегені жөн.
- Бұлай істеу сәтсіз жағдайға немесе ауруға әкелуі мүмкін.

Балалардың немесе сәбилердің қолы жететін жерде қоймаңыз. Оларға пайдалануға жол бермеңіз.

 - Бөліктерді немесе қосымша құрылғыларды ауызға салу сәтсіз оқиғаларға немесе жарақаттануға алып келуі мүмкін.

Өзін-өзі тазалау мүмкіндігі бар қайта зарядтау құралын басқа электр құрылғылардың үстінде пайдаланбаңыз немесе сақтамаңыз.

 - Әйтпесе, сұйықтықтың төгілуі себебінен тоқ соғуы немесе қысқа тұйықталу себебінен өрт шығуы мүмкін.

Егер жуғыш зат немесе майлар кездейсоқ жұтылса, құсуға тырыспаңыз, судың көп мөлшерін ішіңіз және дәрігерге хабарласыңыз.

 Егер жуғыш зат немесе май көздерге тисе, бірден ағынды сумен мұқият жуыңыз және дәрігерге хабарласыңыз.
- Бұл нұсқауларды орындамау дене мәселелеріне әкелуі мүмкін.

Егер жуғыш зат теріге тисе, сабынмен бірден мұқият жуыңыз.

 Егер теріңізде немесе денеңіздің кез келген бөлігінде ауруды сезінсеңіз, пайдалануды бірден тоқтатыңыз және дәрігерге хабарласыңыз.
- Бұл нұсқауларды орындамау жарақат алуға немесе теріні жарақаттауға әкелуі мүмкін.

ЕСКЕРТУ

► Келесі сақтық шараларын ескеріңіз

Бұл құралды денелік, сенсорлық қабілеті шектеулі немесе ақыл-есі кем, не болмаса тиісті білімі мен тәжірибесі жоқ адамдардың (балаларды қоса алғанда) қолдануына болмайды. Мұндай адамдардың құралды

 қолдануына олардың қауіпсіздігіне жауапты тұлғалардың бақылауымен және құралды пайдалану жөніндегі анық нұсқаулар берілгеннен кейін ғана қолдануына болады. Балалардың құралмен ойнамауын қадағалау қажет.

- Әйтпесе, сәтсіз оқиға болуы немесе жарақат алуыңыз мүмкін.

Сымы зақымдалған жағдайда айнымалы ток адаптері жойылу керек.

 - Әйтпесе, сәтсіз оқиға болуы немесе жарақат алуыңыз мүмкін.

НАЗАР АУДАРЫҢИЗ

► Теріні қорғау

Сыртқы торша жүйесін ерніңізге немесе бетіңіздің басқа жеріне аса күш салып, қолданбаңыз.

 Сыртқы торша жүйесін безеулерге немесе зақымдалған теріге тікелей қолданбаңыз. Ішкі электрұстара жүзінің электрұстара жүзі бөлігіне (металл бөлігіне) тимеңіз.

- Әйтпесе тері немесе қол зақымдануы мүмкін.

Сыртқы торша жүйесіне күшпен баспаңыз. Сондай-ақ, пайдалану кезінде сыртқы торша жүйесіне саусақтармен немесе тырнақтармен тимеңіз.

 Бұл өнімді шашта, баста немесе дене басқа жерінде пайдаланбаңыз.

- Әйтпесе, тері зақымдануына немесе сыртқы торша жүйесінің пайдалану мерзімі қысқаруы мүмкін.

“АВТО” режимін немесе “Кептіру/Зарядтау” режимін пайдалану кезінде электрұстараны өзін-өзі тазалау мүмкіндігі бар қайта зарядтау құралынан алмаңыз.

 - Бұлай істеу жүйенің сыртқы торша жүйесі айналасындағы жоғары температураларға байланысты күйікке әкелуі мүмкін.

Пайдаланудан алдын сыртқы торша жүйесі жарықтарын немесе деформацияланғанын тексеріңіз.

 - Бұлай істеу теріге жарақат тигізуі мүмкін.

► Келесі сақтық шараларын ескеріңіз

Қуат айырына немесе құрылғы ашасына металл заттардың немесе қоқыстың жабысуына жол бермеңіз.

 - Әйтпесе, қысқа тұйықталу себебінен ток соғуы немесе өрт шығуы мүмкін.

Электрұстараны отбасыңыздың мүшелеріне немесе басқа адамдарға қолдануға бермеңіз.

 - Бұл жұқпалы ауруға немесе қабынуға әкеп соғу мүмкін.

НАЗАР АУДАРЫҢЫЗ

 Жуғыш затты электрұстара жүздерін жуудан басқа ешбір мақсатта пайдаланбаңыз.
- Оны басқа өнімдермен бірге пайдалану өңсізденуді немесе сынуды тудыруы мүмкін.

 Зарядтамаған кезде адаптерді розеткадан ажыратып қойыңыз.
- Бұл талаптар сақталмаған кезде оқшаулаудың нашарлауы себебінен ток соғуы немесе өрт шығуы мүмкін.

 Жуғыш затты ашу кезінде шүмекпен қолдарыңызды кесіп алмаңыз.
- Бұлай істемеу жарақат тигізуі мүмкін.

Алып тасталған аккумуляторды қоқысқа лақтыру

ҚАУІПТІ

- Қайта зарядталмалы аккумулятор тек осы құрылғыда пайдалануға арналған. Аккумуляторды басқа өнімдерде пайдаланбаңыз.
- Өнімнен алғаннан кейін аккумуляторды зарядтамаңыз.
- Отқа лақтырмаңыз немесе қыздырмаңыз.
- Соқпаңыз, бөлшектемеңіз, өзгертпеңіз немесе тырнақпен теспеңіз.
- Аккумулятордың оң және теріс клеммаларының металл заттар арқылы бір біріне тиюіне жол бермеңіз.
- Аккумуляторды алқалар сияқты металл зергерлік бұйымдармен және түйреуіштермен бірге алып жүрмеңіз немесе сақтамаңыз.
- Аккумуляторды тік күн жарығы немесе басқа жылу көздерінің маңайы сияқты жоғары температуралар әсер ететін жерде пайдаланбаңыз немесе қалдырмаңыз.
- Ешқашан түтікті кеспеңіз.
- Өйтпесе, қызып кетуі, тұтануы немесе жарылуы мүмкін.

ЕСКЕРТУ

-  Қайта зарядталмалы аккумуляторды алғаннан кейін балалар және нәрестелер жететін жерде сақтамаңыз.
- Кездейсоқ жұтылса, аккумулятор денені жарақаттайды.
Егер бұл орын алса, бірден дәрігерге барыңыз.

⚠ ЕСКЕРТУ



Аккумулятор сұйықтығы төгіліп, көздерге тисе, көздеріңізді уқаламаңыз. Құбыр суы сияқты таза сумен мұқият шайыңыз.

- Өйтпесе, көзіңіз жарақаттануы мүмкін.
Бірден дәрігерге барыңыз.

⚠ НАЗАР АУДАРЫҢЫЗ



Аккумулятор сұйықтығы төгіліп, теріге немесе киімге тисе, құбыр суы сияқты таза сумен мұқият шайыңыз.

- Өйтпесе, тері қабынуы туындауы мүмкін.

Маңызды ақпарат

- Бұл электрұстараны ылғал және құрғақ қырыну кезінде де қолдануға болады. Бұл су өтпейтін электрұстараны душта қолдануға және қырынып болған соң сумен шайып тазалауға болады. Төменде көрсетілген белгі ваннада немесе душта қолдануға болатынын білдіреді.



- Көпіршікпен ылғал қырынуды кемінде үш апта пайдаланып көрсеніз, өз теріңіздің өзгергенін байқайсыз. Panasonic электрұстарасының ылғал/құрғақ режимін қолдануды үйренуге біраз уақыт қажет, себебі сіздің теріңіз бен сақалыңыз қырынудың жаңа әдісіне үйренуіне шамамен бір ай уақыт қажет етеді.

- Ішкі жүздерінің екеуі де салынғанын тексеріңіз. Ішкі жүздің біреуі ғана салынған болса электрұстарасы зақымдалу мүмкін.
- Электрұстараны сумен тазалаған кезде, тұзды не ыстық суды қолданбаңыз. Электрұстараны ұзақ уақытқа суға батырып қалдырмаңыз.
- Келесі таңба электр құрылғыны электр желісіне қосу үшін арнайы ажыратылмалы қуатпен қамту құралы керек екенін көрсетеді. Қуатпен қамту құралының түрі таңбаның жанында белгіленген.



- Құрылғыны осы пайдалану нұсқауларына сәйкес дұрыс зарядтаңыз. (96-беттегі "Электрұстараны зарядтау" бөлімін қараңыз.)
- Бұл құрылғыда тек білікті маман ауыстыра алатын аккумулятор бар. Жөндеу мәліметтері үшін өкілетті қызмет көрсету орталығына хабарласыңыз.

Келесі сақтық шараларын ескеріңіз

► Пайдалану кезінде

- Жүйенің сыртқы торша жүйесін қатты заттарға тигізбеңіз. Бұлай істеу жүйенің сыртқы торша жүйесін зақымдауы мүмкін, себебі ол өте жұқа және оңай деформацияланады.
- Жерге түсіруге немесе басқа заттарға соғуға болмайды. Өйтпесе, жарақат алу мүмкін.

► Жуғыш зат туралы

- Жуғыш затты температуралары жоғары жерде қалдырмаңыз.
Бұлай істеу тозуды тудыруы мүмкін.

- Төгілген кез келген тазалау сұйықтығын бірден сүртіп алыңыз. Ұзақ тию былғары өнімдерінің немесе ағаш едендердің өңсізденуіне әкелуі мүмкін.

► Сақтау кезінде

- Электрұстараны қолданғаннан кейін құрғақ жерде сақтаңыз. Бұлай істемеу тоттың немесе будың жиналуынан, ақаулық тудыруы мүмкін.
- Алып жүрген немесе сақтаған кезде электрұстараға қорғау қақпашығын жабыңыз. Өйтпесе тері зақымдануына немесе сыртқы торша жүйесінің пайдалану мерзімі қысқарады.

► Тазалау кезінде

- Электрұстараның корпусын фенмен немесе кептіргішпен кептірмеңіз. Бұл ақаулыққа немесе деформацияға әкелуі мүмкін бөлшектерді.
- Электрұстараның торша жиегін ажыратылған күйде тік күн сәулелерінің астында қалдырмаңыз. Бұның салдарынан су өткізбейтін резеңке тозып, су оқшаулағыш функциясының нашарлауына әкеліп, ақаулық тудыруы мүмкін.

Электрұстара бөлшектері

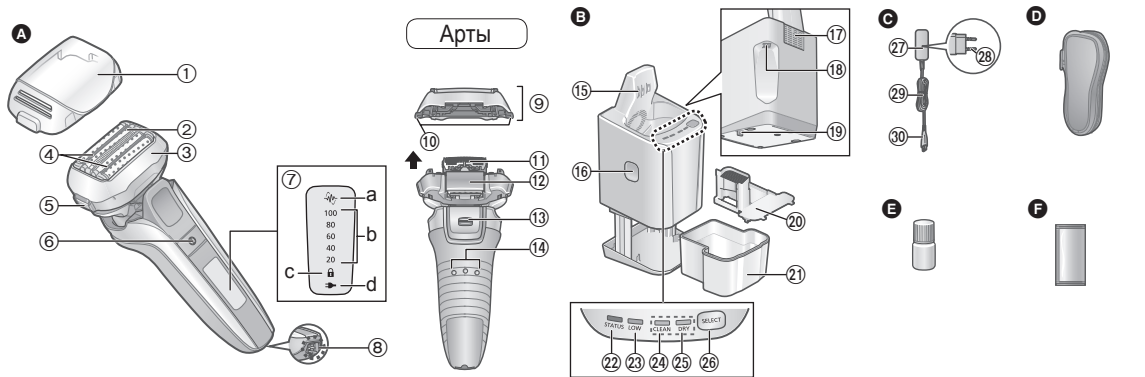

A Электрұстара корпусы

- 1 Қорғау қақпашығы
- 2 Сыртқы торша жүйесі
- 3 Торларды бекітуге арналған жақтау
- 4 Тегіс доңғалақшалар
 - Олар тері үстінен оңайырақ сырғуға көмектеседі.
- 5 Электрұстара басын алып тастауға арналған түймелер
- 6 Қуат қосқышы
- 7 Экран
 - a. Сенсорлық режим индикаторы (☼)
 - b. Аккумулятор сыйымдылығы индикаторы
 - c. Қосқыш құлпының индикаторы (🔒)

- d. Зарядтау күйінің индикаторы (➔)

- 8 Ұстара бастиегі
- 9 Ұстара басы
- 10 Сыртқы торларыны алып тастауға арналған түймелер
- 11 Ішкі жүздер
- 12 Триммер
- 13 Триммердің ауыстырып қосқышы
- 14 Электрұстара корпусының артқы ұяшықтары

B Өзін-өзі тазалау мүмкіндігі бар қайта зарядтау құралы (RC9-25)

- 15 Зарядтау контактілері

- 16 Тазалау сұйықтығына арналған контейнерді алу түймешігі
- 17 Кіріс тесігі
- 18 Өзін-өзі тазалау мүмкіндігі бар қайта зарядтау құралының ұяшығы
- 19 Құлыпты ашу иітірегі
- 20 Тазалау сұйықтығының сүзгісі
- 21 Тазалау сұйықтығына арналған контейнер
- 22 Күй индикаторы
- 23 Тазалау сұйықтығының төмен көрсеткіш индикаторы
- 24 Тазалау индикаторы
- 25 Кептіру индикаторы
- 26 Режим таңдау түймесі

C Айнымалы тоқ адаптері (RE7-87)

- 27 Адаптер
- 28 Қуат ашасы
- 29 Сым
- 30 Құрылғы ашасы

Қосымша құрылғылары

D Сапарға арналған қорап

E Май

F Арнайы жуғыш зат (жуғыш зат)

Сатып алған уақытта өзін-өзі тазалау мүмкіндігі бар қайта зарядтау құралының ішінде су тамшылары болуы мүмкін, бірақ гигиенаға қатысты мәселе жоқ. Олар зауыттық тексеруден кейін қалады.

Электрұстараны зарядтау

- Электрұстараны өшіріңіз.
- Электрұстара корпусының артқы ұяшықтарын су тамшыларын сүртіңіз.

1 Құрылғы айырын өзін-өзі тазалау мүмкіндігі бар зарядтау құралына енгізіңіз.

2 Қақпақтың шетін басып тұрып, қорғаныш қақпағын алыңыз және электрұстараны өзін-өзі тазалау мүмкіндігі бар қайта зарядтау құралына салыңыз.

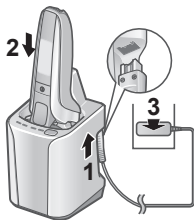

- Сыртқы торша жүйесін зақымдамауға тырысып, электрұстараны өзін-өзі тазалау мүмкіндігі бар қайта зарядтау құралына баяу салыңыз.

3 Адаптерді электр жүйесі розеткасына қосыңыз.

- Қуаттау күйін көрсететін индикатор (➔) жанып тұрғанына көз жеткізіңіз.
- Зарядтау шамамен 1 сағаттан кейін аяқталады.

4 Зарядтау аяқталғаннан соң адаптерді ажыратыңыз.

Жылдам зарядтау

Аккумулятор таусылса да, 3 минуттық зарядтаудан кейін бір рет қырынуға болады.
(Қолдану шартына байланысты.)

Зарядталу кезінде

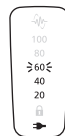

➔ жанады.
Аккумулятор зарядының күйінің индикаторындағы бөліктер саны ол зарядталған сайын артады.

Зарядталу аяқталғаннан кейін

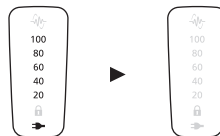

Аккумуляторды Батареяны зарядтау күйі индикаторының барлық бөліктері және ➔ жанады, сөйтіп 5 секундтан кейін сөнеді.

Ескертпелер

- Электрұстараны алғашқы рет зарядтаған кезде немесе ол 6 айдан астам қолданылмаса, зарядтау уақыты өзгеруі мүмкін немесе қуаттау күйін көрсететін индикатор (➔) бірнеше минут бойы жыпылықтамауы мүмкін. Егер электрұстараны өшірмесе, біраз уақыттан кейін индикатор жана бастайды.
- Зарядтау үшін қоршаған орта температурасы 10 °C – 35 °C ұсынылады. Егер температура тым төмен немесе тым жоғары болса зарядтау ұзағырақ болуы немесе қуаттау күйін көрсететін индикатор (➔) жылдам жыпылықтауы және аккумулятордың жақсы зарядталмауы мүмкін.

- Электрұстараны толық зарядтағаннан кейін шамамен 2 апта бойы пайдалануға болады. (20 °C – 30 °C қоршаған ортаның температура ауқымында күніне бір рет 3 минуттық құрғақ қырыну пайдалануларына негізделген.) Пайдалануға болатын күндердің саны келесі жағдайларға байланысты өзгеріп отырады.
 - Сақал қалыңдығы
 - Теріге қолданылған қысым
 - Дыбыстық вибрациямен тазалау режимін пайдалану жиілігі
- Егер құрылғыны пайдалану немесе зарядтау кезінде радиодан немесе басқа көздерден кедергі болса, құрылғыны пайдалану үшін басқа жерге ауысыңыз.

Өзін-өзі тазалайтын қайта зарядтау құралын пайдаланбай зарядтау

- Электрұстараны өшіріңіз.
- Ажыратқыш ұясындағы су тамшыларын сүртіп алыңыз.

- 1 Құрылғы айырын электрұстараға салыңыз.**
- 2 Адаптерді электр жүйесі розеткасына қосыңыз.**
- 3 Зарядтау аяқталғаннан соң адаптерді ажыратыңыз.**

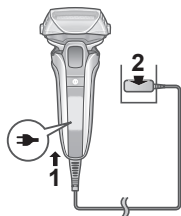

Ескертпе

Зарядтау барысында электрұстараны қолдануға болмайды.

Тазалау сұйықтығын дайындау

Алдын ала дайындау арқылы, ұтараны пайдаланудан кейін тазалауды бірден бастауға болады. (101 бетін қараңыз.)

- Өзін-өзі тазалау мүмкіндігі бар қайта зарядтау құралынан айнаымалы ток адаптерін алыңыз.

- 1 Құралы тегіс, катты бетке орналастырыңыз да, тазалау сұйықтығына арналған контейнерді алу түймесін басып (1), контейнерді шығарыңыз (2).**

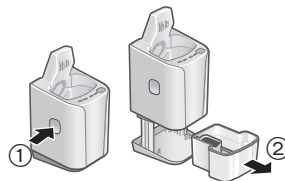

- Өзін-өзі тазалау мүмкіндігі бар қайта зарядтау құралы көтерілген болса немесе кілемдер сияқты жұмсақ бетте болса, құлыпты ашу тұтқасы қайта зарядтау құралына дұрыс орнатылмайды. Бұл жағдайда тазалау сұйықтығына арналған контейнерді алу мүмкін емес.

2 Тазалау сұйықтығына арналған контейнерге құбыр суын (1) және жуғыш затты (2) құйыңыз.

- Су деңгейінің көрсеткішінен (a) жоғары су құймаңыз.
- Жуғыш заттың барлығын құйыңыз.

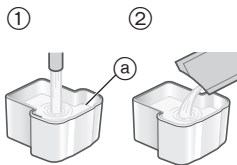

3 Тазалау сұйықтығы бөлігін өзін-өзі тазалау мүмкіндігі бар қайта зарядтау құралына шырт еткенше баяу салыңыз.

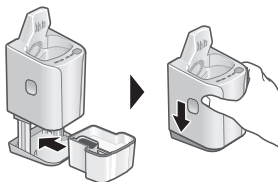

Ескертпелер

- Тазалау сұйықтығын ауыстыру үшін 104-бетті қараңыз.
- Panasonic компаниясы жасаған электрұстараларға арналған өзін-өзі тазалау мүмкіндігі бар қайта зарядтау құралының тазалағыш затын ғана пайдаланыңыз. Бұлай істемеу ақаулыққа немесе қатеге әкелуі мүмкін.
- Өзін-өзі тазалау мүмкіндігі бар қайта зарядтау құралын еңкейтпеңіз. Бұлай істеу төгілуге әкелуі мүмкін немесе тазалау сұйықтығын пайдалануға болатын күндер санын азайтуы мүмкін.
- Күніне бір рет пайдаланылса, тазалау сұйықтығын шамамен 30 күн бойы пайдалануға болады. (Бұл сақалдың қалыңдығына және қоршаған орта температурасына байланысты өзгеруі мүмкін.)

Пайдалану

Сақалды қыру

1 түймесін басып, қыруды бастаңыз.

- Сақал қалыңдығына байланысты қуатты автоматты түрде реттейтін “қырыну сенсоры” іске қосылады. Ол сақал қалың аумақтарда жоғары қуатпен қырады және сақал сирек аумақтарда теріге жүктемені азайту үшін қуатты азайтады.



Жақсырақ қырыну туралы кеңестер

Электрұстара көмегімен шаштың өсуіне қарсы бағытта баяу, тегіс қозғалыстар жасау арқылы, бүкіл сыртқы торша жүйесін тереңізге түзу бұрыш бағытында ұстап, қырыныңыз.

- Иек астындағы және мойын айналасындағы сақалды теріні созу арқылы жақсырақ қыруға болады.
- Сыртқы торша жүйесін зақымдалуын болдырмау үшін сыртқы торша жүйесінің бір бөлігімен ғана қырынбаңыз.

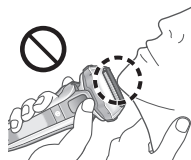
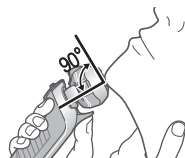

2 түймесін басыңыз.

Пайдалану кезінде

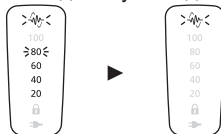

Аккумулятордың қалған заряды көрсетіліп, 5 секундтан кейін өшеді.

- Аккумулятор зарядының күйі 20-100 диапазонында ретінде көрсетіледі.
- Қырыну сенсор индикаторы () жыпылықтайды.

Қолданылғаннан кейін

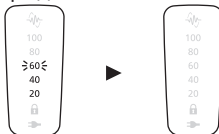

Аккумулятордың қалған зарядының күй индикаторы жыпылықтайды және, 5 секундтан кейін сөнеді.

Аккумулятор заряды төмен болған жағдайда Электрұстараны пайдаланғанда “20” саны жыпылықтайды.

- “20” жыпылықтаған соң 2 немесе 3 рет шаш қырку мүмкін. (Қолдану шартына байланысты.)







Ескертпелер

- Құрылғы шамамен 5 °C немесе төменірек қоршаған орта температурасында жұмыс істемеуі мүмкін.
- Қырыну сенсоры қырыну гелінің түріне және мөлшеріне байланысты реакция көрсетпеуі мүмкін. Бұл әдеттен тыс емес.

- Сақал алу қалыңдығына немесе электрұстара басындағы қырылған сақалдың мөлшеріне байланысты қырыну сенсоры істемеуі мүмкін болып пайдалану дыбысы өзгермеуі мүмкін. Бұл ерекше жағдай емес.
- Түймелерді абайсызда басып қалмау үшін электрұстараны қолдану кезінде саусақтар тіреуішіне қойыңыз.
- Дыбыстық вибрация тазалау режимі электрұстара жұмыс істемей тұрғанда тоқ қосқышты 2 секундтан көбірек басқанда белсендіріледі. (102 бетін қараңыз.) Бұл режимде қырынуға болмайды.

Қосқыш құлпын пайдалану және оның индикаторы

► Тоқ қосқышын құлыптау

1.  түймесін бір рет басыңыз да, жіберіңіз.
 - Электрұстара жұмыс істей бастайды.
2. Қосқыш құлпының индикаторы () қосылғанша  түймесін 2 секундтан көбірек басыңыз.
 - Электрұстара жұмыс істеуін тоқтатады.
3.  түймесін жіберіңіз.
 - Қосқыш құлпының индикаторы () 5 секунд бойы жанып, өшеді.

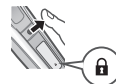

► Тоқ қосқышының құлпын ашу

1. Қосқыш құлпының индикаторы (🔒) өшкенге дейін ① түймесін 2 секундтан көбірек басыңыз.



2. Электрұстара жұмыс істей бастағаннан кейін ①. • Қосқыш құлпының индикаторы (🔒) өшеді.



• Егер, қосқышты басқанда, қосқыштың бұғаттау индикаторы (🔒) 5 секундтай жыпылықтап электрұстара қосылмаса, қуат қосқышы бұғатталған.

► Триммерді қолдану

1. Триммер тік тұруы үшін триммер тұтқасын “mm” күйіне сырғытыңыз.
2. ① түймесін басып, пайдалануды бастаңыз.



Триммерді төмендету үшін жоғарғы тетікті (a) басып тұрыңыз және триммер тұтқасын төмен сырғытыңыз.

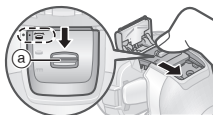

Жақсырақ пайдалану туралы кеңестер

Триммер жиегін теріге ақырын тік бұрышпен қойып, төмен қарай баяу жылжытыңыз.

Самайдағы шашты тегістеу Қырыну алдында сақалдың ұзындығын қысқарту

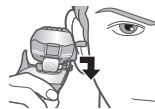

► Электрұстараның бастиегін ауыстыру

Ұстара бастиегінің айналу тәртібін өзгертуге болады.

“↺”

Таза қырынуға арналған жылжымалы бастиек.



“↻”

Электрұстараның бастиегі бұғатталған.



Тазалау, кептіру, зарядтау

Электрұстараны әр пайдаланудан кейін тазалау ұсынылады.

1 Электрұстараны өзін-өзі тазалау мүмкіндігі бар қайта зарядтау құралына салып, адаптерді ток көзіне қосыңыз. (96 бетін қараңыз.)

- Қуаттау күйін көрсететін индикатор (→) жанып тұрғанына көз жеткізіңіз.
- Тазалау сұйықтығының төмен күйін көрсететін немесе күй индикаторы жанып тұрса, 106-бетті қараңыз.

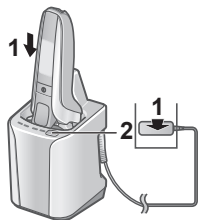

2 түймесін басыңыз.

- Тазалау және кептіру индикаторлары жанады, шамамен 6 секундтан кейін “АВТО” режимі қосылады.
- “АВТО” режимі іске қосылғаннан кейін, режимді ауыстыру мүмкін емес.



*Егер өзін-өзі тазалайтын қайта зарядтау құрылғысының қоршаған орта температурасы төмендесе (шам. 15 °С немесе одан төмен), құрғату процесі шамамен 170 мин. алады.

3 Таңдалған режим аяқталғаннан кейін адаптерді алыңыз.

Электрұстараны сумен айына бір рет тазалаңыз. (102 - 103 беттерін қараңыз.) Негізгі бөліктің мойын бөлімін (a), ішкі жүз тіркеме бөлігін (b), триммерді, сыртқы торша жүйесінің саңылауларын, т.б. өзін-өзі тазалау мүмкіндігі бар қайта зарядтау құралымен тазалауға болмайды.

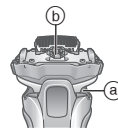

Өзін-өзі тазалау мүмкіндігі бар қайта зарядтау құралының режимін өзгерту

Электрұстараны жалғағанда «Зарядтау» режимі қосылады, оны өзгерту үшін режимді таңдау түймесі қолданылады.

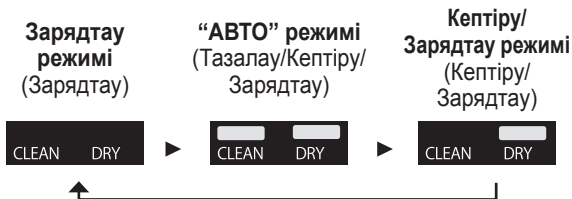

Ескертпелер

- Тазалау кезінде тазалау сұйықтығының бөлігін алу түймесін баспаңыз, өйткені тазалау сұйықтығы төгіліп, дұрыс емес жұмыс істеуге әкелуі мүмкін.
- Қоршаған орта температурасы шамамен 15 °С немесе төменірек болса, кептіру уақыты артуы мүмкін. Өте төмен температураларда (шамамен 0 °С немесе төменірек) “Тазалау” немесе “Кептіру” функциясы жұмыс істемеуі мүмкін.

- Жуғыш затқа майлағыш құрамдас қосылған, сондықтан майды қолданусыз біркелкі қырыну қамтамасыз етіледі.

Мұқият тазалау

Сумен тазалау

- Электрұстараны өшіріңіз және айнаымалы ток адаптерін ажыратыңыз.

- 1 Сыртқы торша жүйесін қол сабынмен мен судың аз мөлшерімен сүртіңіз.**



- 2 Дыбыстық вибрация тазалау режимін қосу үшін  түймесін 2 секундтан көбірек басып тұрыңыз.**

- Көбіктің шашылуы басылады.
- Аккумулятор зарядының күй индикаторлары кезекпен жыпылықтайды.
- Шамасы 20 секундтан соң режим автоматты түрде ажыратылады, немесе тоқ қосқыш түймесін пайдаланып сөндіруге болады.

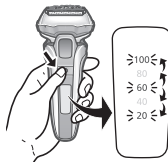

- 3 Сыртқы торша бөлімін алып, ағын сумен тазалаңыз.**

- Сыртқы торша бөлімін алу үшін 103-бетті қараңыз.



- Шашырау дыбыстық вибрациямен тазалауға арналған режимде электрұстараны шаю арқылы азайтылады.
- Сумен шайғаннан кейін артық ылғалды кетіру үшін электрұстараны бірнеше рет жоғары және төмен сілкіңіз, содан кейін бүкіл су тамшыларын құрғақ шүберекпен сүртіп алыңыз.

- 4 Сыртқы торша бөлімін орналастырыңыз және өзін-өзі тазалау мүмкіндігі бар қайта зарядтау құралымен кептіріңіз.**

1. Электрұстараны өзін-өзі тазалау мүмкіндігі бар қайта зарядтау құралына салып, адаптерді ток көзіне қосыңыз.
 - Қуаттау күйін көрсететін индикатор () жанып тұрғанына көз жеткізіңіз.

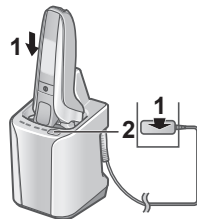

2.  түймесін екі рет басыңыз. Кептіру жанады және “Кептіру/Зарядтау” режимі шамамен 6 секундтан кейін басталады.
 - Тіпті «Кептіру/Зарядтау» режимі басталғаннан кейін де “АВТО” режимін өзгертуге болады.

Кептіру
180 мин

Зарядтау
0-60 мин

CLEAN DRY



CLEAN DRY

3. Таңдалған режим аяқталғаннан кейін адаптерді алыңыз.

5 Электрұстараны майлаңыз.

Ол жүздер қозғалысын біркелкі етіп және ыңғайлы қыруды қамтамасыз етеді.



1. Сыртқы торша жүйелерінің әрқайсысына бір тамшы май тамызыңыз.
2. Триммерді шайып, оған май тамызыңыз.
3. Электрұстараны қосып, пайдаланардың алдында бес секунд жұмыс істеген күйі күте тұрыңыз.
4. Электрұстараны өшіріп, жұмсақ шүберекпен сыртқы торша жүйесіндегі артық майды сүртіп тастаңыз.

► Өзін-өзі тазалау мүмкіндігі бар қайта зарядтау құралынсыз электрұстараны кептіру

Көлеңкеде кептіріп, май жағыңыз.



Ескертпелер

- Қол сабынынан басқа ешбір ас үй немесе ванна жуғыш заттарын пайдаланбаңыз. Бұлай істеу ақаулыққа әкелуі мүмкін.
- Суды төгу кезінде электрұстара корпусын шұңғылшаға немесе кез келген басқа затқа ұрып алмаңыз. Бұлай істеу ақаулық тудыруы мүмкін.
- Сұйылтқыштармен, бензинмен, алкогольмен, т.б. сүртпеңіз. Бұлай істеу ақаулыққа, бөліктердің сынуына немесе өңсізденуіне әкелуі мүмкін. Араластырылған сабынды сумен сүртіңіз.

- Электрұстарада тамшылар немесе сабын болса, өзін-өзі тазалау мүмкіндігі бар қайта зарядтау құралын пайдаланбаңыз.

Бұл тазалау сұйықтығы бөлігіндегі тазалау сұйықтығының шоғырлану деңгейін немесе құрамын өзгертуі мүмкін, бұл тазалау, зарарсыздандыру, майлау және кептіру өнімділігін төмендетуі мүмкін. Сондай-ақ, өзін-өзі тазалау мүмкіндігі бар қайта зарядтау құралынан тазалау сұйықтығының төгілуіне әкелуі мүмкін.

Сыртқы торша жүйесін тазалау

Сыртқы торша жүйесі бөлімін алыңыз. (Осы бетті қараңыз.)

Электрұстараны пайдаланған сайын сыртқы торша жүйесін шеңберлер көрсеткен аумақтарда тазалаңыз. Әйтпесе, аспап әдеттен тыс дыбыстарды шығаруы мүмкін.

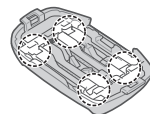

Сыртқы торша жүйесін және ішкі жүздерді ауыстыру

Сыртқы торша жүйесі	Жылына бір рет
Ішкі жүздер	Екі жылда бір рет

► Торша жүйесін шешу

Торша жүйесін алуға арналған ағытқыш түймелерді басып торша жүйесін жоғары тартыңыз.

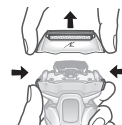

► Торша жүйесін бөлімін бекіту

Торша жиегін (⚡) белгісімен алға қарай бұрып, электрұстара бастиегін электрұстараға орнатып, сырт еткен дыбыс естілгенше, бекітіңіз.

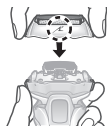

► Сыртқы торша жүйесін ауыстыру

1. Сыртқы торшаны алуға арналған ағытқыш түймелерді басып сыртқы торшаны төмен тартыңыз.

- Сыртқы торшаны алуға арналған ағытқыш түймелерді артық күшпен баспаңыз.

Бұлай істеу сыртқы торша жүйесін майыстырып, торша жиегіне толық бекітуді болдырмауы мүмкін.

2. Торша жиегі белгісін (⚡) және сыртқы торша жүйесінің белгісін (Δ) туралап, бөліктерін қиыстырып, берік түрде бекітіңіз.

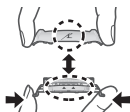

► Ішкі жүздерді ауыстыру

1. Ішкі жүздерді бір-бірден алып тастаңыз.
2. Ішкі жүздерді бір-бірден салыңыз.

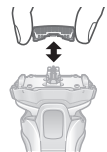

Тазалау сұйықтығын ауыстыру

Күй индикаторы режимді таңдау түймесін басқанда 5 секунд бойы жанса, тазалау сұйықтығын ауыстыру керек.

- Егер, күй индикаторы жанбаса, тазалау сұйықтығын 6 ай өткеннен кейін ауыстырыңыз.

1 Айнымалы тоқ адаптерін алыңыз және тазалау сұйықтығына арналған контейнерді шығарыңыз. (97 бетін қараңыз.)



2 Ескі тазалау сұйықтығын шайыңыз.

- Оны ағын су ретінде төгуге болады.

3 Тазалау сұйықтығына арналған контейнерді шайыңыз.

- Тазалау сұйықтығына арналған контейнерді еңкейтіп және жайлап шайқап, суретте көрсетілгендей су құйыңыз.
 - Тазалау сұйықтығының сүзгісін алған күйде тазалауға болады.
- Жұғаннан кейін тазалау сұйықтығының сүзгісін бекітіңіз.



Ескертпе

Торша жиегін лақтырмаңыз.

4 Тазалауға арналған бөлімнің (a) қабырғаларына жабысып қалған қырылған шаштарды суланған шүберекпен немесе қағаз майлықпен сүртіңіз.

- Тазалауға арналған бөлімнің бұрыштары мен тегіс емес бөліктерін суланған мақта таяқшаларымен тазалаңыз.

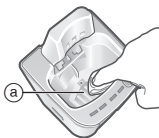

5 Жаңа тазалау сұйықтығын дайындаңыз. (97 бетін қараңыз.)



Сол жақтағы таңба «Өзін-өзі тазалау мүмкіндігі бар қайта зарядтау құралын сумен жууға болмайды» дегенді білдіреді.

Ескертпелер

- Тазалау сұйықтығы пайдаланған сайын азаяды, бірақ тазалау сұйықтығын ауыстыруды қоспағанда, жуғыш затты және суды қоспаңыз. Бұлай істеу тазалау функциясын нашарлатуы мүмкін.
- Өзін-өзі тазалау мүмкіндігі бар қайта зарядтау құралын сумен жумаңыз.
- Сұйылтқыштармен, бензинмен, алкогольмен, т.б. сүртіңіз. Бұлай істеу ақаулыққа, бөліктердің сынуына немесе өңсізденуіне әкелуі мүмкін. Араластырылған сабынды сумен сүртіңіз.

► Тазалауға арналған контейнерден су ақпаған кезде

- Суды төгу үшін өзін-өзі тазалау мүмкіндігі бар қайтазарядтау құралын еңкейтпеңіз. Бұлай істеу тазалау сұйықтығына арналған контейнерді тазалау сұйықтығының төгіліп кетуіне немесе өзін-өзі тазалау мүмкіндігі бар қайтазарядтау құралының ақаулығына әкелуі мүмкін.

- Қырылған шаштар тазалауға арналған бөлімнің түбіндегі ағызу саңылауын бітеп қалуы мүмкін. Бұл жағдайда электрұстараны тазалау немесе кептіру мүмкін емес.

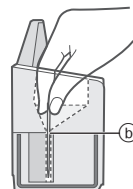

1. Өзін-өзі тазалау мүмкіндігі бар қайта зарядтау құралынан айнымалы ток адаптерін алыңыз.
2. Өзін-өзі тазалау мүмкіндігі бар қайта зарядтау құралын тегіс бетке қойып, қырылған сақалды арнамен (ⓐ) төмен қарай тіс тазалағышпен, т.б. итеріңіз.

► Қосалқы бөлшектері

Қосалқы бөлшектерді дилеріңізден немесе қызмет көрсету орталығынан таба аласыз.

ES-LV9U үлгілеріне арналған қосалқы бөлшектер	Сыртқы торша жүйесі және ішкі жүздер	WES9040
	Сыртқы торша жүйесі	WES9181
	Ішкі жүздер	WES9170
Электрұстараны тазалау және зарядтау жүйесіне арналған арнайы жуғыш зат		WES4L03

Тазалау сұйықтығының төмен деңгейі/ күйі индикаторы жанғанда

РЕЖИМДІ ТАҢДАУ түймесін басқанда төмен немесе күй индикаторы шамамен 5 секунд бойы жанғанда ол тазалау сұйықтығын ауыстыру керектігін көрсетеді.

Өзін-өзі тазалау мүмкіндігі бар қайта зарядтау құралындағы индикатор

Төмен индикаторы жанады.

Хабарландыру мазмұны

▶ Тазалау сұйықтығын ауыстыру шамамен 7 күннен кейін қажет болады. Жуғыш затты дайындаңыз.

Өзін-өзі тазалау мүмкіндігі бар қайта зарядтау құралындағы индикатор

Күй индикаторы жанады.

Хабарландыру мазмұны

▶ Тазалау сұйықтығын ауыстырыңыз. (“АВТО” режимінен басқа режимдерді, сұйықтық ауыстырылмаса да пайдалануға болады.)

Ауыстыру әлі қажет емес деп ойласаңыз.

- Тазалау сұйықтығының контейнері дұрыс бекітілген бе?
- Өзін-өзі тазалау мүмкіндігі бар қайта зарядтау құралы тегіс бетке қойылған ба?
- ▶ Өзін-өзі тазалау мүмкіндігі бар қайта зарядтау құралын ұсынылған пайдалану температурасы ауқымынан тыс пайдаланылады ма? (Тек “Зарядтау” режимін пайдалануға болады.)

Жиі қойылатын сұрақтар

Сұрақ	Жауап
Неге “Кептіру/Зарядтау” режимі “АВТО” режимінен ұзағырақ болады?	Бұл кептіру уақытындағы айырмашылыққа байланысты. “Кептіру/Зарядтау” режимінің кептіру уақыты ұзағырақ етіп орнатылады, өйткені электрұстараны сумен шайып, тазалағаннан кейін сыртқы торша жүйесінен басқа аумақтарда артық ылғал болуы мүмкін.
Тазалау сұйықтығы азайғанда өзін-өзі тазалау мүмкіндігі бар қайта зарядтау құралын толтыруға болады ма?	Су толтырмаңыз, өйткені бұл тазалау функциясын нашарлатуы мүмкін. Тазалау сұйықтығын ауыстырыңыз.
Өзін-өзі тазалау мүмкіндігі бар қайта зарядтау құралын басқа үлгілерді жуу үшін пайдалануға бола ма?	Бұлай істеу ақаулыққа әкелуі мүмкін, сондықтан өз-өзін тазартатын зарядтау құрылғысын басқа үлгілер үшін қолданбаңыз.
Ұзақ уақыт бойы пайдаланылмаса, аккумулятор заряды азая ма?	Аккумулятор күйі сыйымдығы 6 айдан астам пайдаланылмаса заряды, сондықтан, кемінде 6 ай сайын бір рет толық зарядтауды орындаңыз.

Сұрақ	Жауап
Электрұстараны әр пайдаланудан кейін зарядтауға болады ма?	Литий-йонды аккумулятор пайдаланылады, сондықтан, әрбір пайдаланудан кейін зарядтау аккумулятордың қызмет көрсету мерзіміне әсер етпейді.
Адаптерді зарядтаудан кейін неліктен ажырату керек?	Аккумуляторды 1 сағаттан ұзақ зарядтау аккумулятордың өнімділігіне әсер етпейді, бірақ қауіпсіздік және қуатты үнемдеу үшін адаптерді ажыратыңыз.
Арнайы майдың және жуғыш заттың құрамы қандай?	Май: сұйық парафин Жуғыш зат: Ионгенді емес беткі-белсенді зат, бактерияға қарсы зат, майлағыш зат және хош иістендіргіш.
Өшкеннен кейін құрылғы неліктен екі рет дыбыстық сигнал шығарады?	Дыбыс батарея заряды төмендеп жатқанын көрсетеді. Құрылғыны зарядтаңыз.

Ақаулықтарды жою

Келесі әрекеттерді орындаңыз.

Егер ақаулық жойылмаса немесе өзін-өзі тазалау мүмкіндігі бар қайта зарядтау құралының барлық индикаторлары жыпылықтаса, құралды сатып алған дүкенге немесе жөндеуге Panasonic өкілеттілігі берілген қызмет көрсету орталығына хабарласыңыз.

► Өзін-өзі тазалау мүмкіндігі бар қайта зарядтау құралы

Ақаулық	Шешімі
	<p>Тазалау сұйықтығын ауыстыруды қоспағанда, жуғыш затты және суды қоспаңыз.</p> <p>► Бұлай істеу тазалау функциясын нашарлатуы мүмкін. (105 бетін қараңыз.)</p>
Жүз мұқият жуылмаған.	<p>Тазалаудан кейін торша жиегінің сыртында май сияқты тамшылар қалуы мүмкін. Бұл — тазалау сұйықтығының майлау құрамдасы және мәселені білдірмейді. Оны жұмсақ шүберекпен сүртіп алуға болады.</p>

Ақаулық	Шешімі
Жүздер құрғақ емес немесе жабысқақ.	<p>► Жүздер температура жағдайына қарай тез кеппеуі мүмкін. Қырыну алдында “Кептіру/Зарядтау” режимін қайта орындаңыз немесе жұмсақ шүберекпен сүртіңіз.</p>
Жүйенің сыртқы торша жүйесі тазалау кезінде жарылады немесе деформацияланады.	<p>► Қайта зарядтау құралына ешбір бөгде заттарды салмаңыз. Тазалау бөліміндегі бөгде заттарды алып тастаңыз. (105 бетін қараңыз.)</p> <p>► Сыртқы торша жүйесін және/немесе ішкі жүздерін алмастырыңыз. (103 бетін қараңыз.)</p>
Тазалау сұйықтығы көбіктенді.	<p>Егер сабынды суды немесе қол сабынын жуғыш затпен араластырсаңыз я болмаса басқа жуғыш затты пайдалансаңыз, тазалау сұйықтығы көбіктенеді.</p> <p>► Электрұстараны мұқият жуу және құрғатудан кейін өзін-өзі тазалау мүмкіндігі бар қайта зарядтау құралын пайдаланыңыз.</p> <p>► Тазалау сұйықтығын ауыстырыңыз. (104 бетін қараңыз.)</p>

Ақаулық	Шешімі
Тазалау сұйықтығына арналған контейнерде сұйықтық жиналған.	<p>▶ Тазалау сұйықтығына арналған контейнердің төменгі жағындағы суағарда жиналған кез келген қоқысты, т.б. алыңыз. (105 бетін қараңыз.)</p>
	<p>▶ Егер өзін-өзі тазалау мүмкіндігі бар қайта зарядтау құралын электрұстара ылғалды кезде я болмаса электрұстарада сабын немесе қырыну гелі бар кезде пайдалансаңыз, тазалау сұйықтығына арналған контейнерде сұйықтық жиналуы мүмкін.</p>

Ақаулық	Шешімі
Тазалау сұйықтығына арналған контейнерден сұйықтық ағады.	<p>▶ Кез келген режим кезінде тазалау сұйықтығының контейнерін алу түймесін баспаңыз.</p> <p>▶ Өзін-өзі тазалау мүмкіндігі бар қайта зарядтау құралын көлденеңінен орналастырыңыз.</p> <p>▶ Егер өзін-өзі тазалау мүмкіндігі бар қайта зарядтау құралын электрұстара ылғалды кезде болмаса электрұстарада сабын немесе қырыну гелі бар кезде пайдалансаңыз, тазалау сұйықтығы ағуы мүмкін.</p>
Тазалау сұйықтығының контейнерін алу мүмкін емес.	<p>▶ Өзін-өзі тазалау мүмкіндігі бар қайта зарядтау құралын қатты, тегіс бетке қойыңыз. (97 бетін қараңыз.)</p>

Ақаулық	Шешімі
Ешқандай режим қосылмайды.	<p>Айнымалы ток адаптері өзін-өзі тазалау мүмкіндігі бар қайта зарядтау құралына қосылғанын және айнымалы ток адаптері розеткаға қосылғанын тексеріңіз. (101 бетін қараңыз.)</p> <p>▶ Электрұстара өзін-өзі тазалау мүмкіндігі бар қайта зарядтау құралына дұрыс бекітілгенін тексеріңіз. (101 бетін қараңыз.)</p> <p>Өте төмен температураларда (шамамен 0 °C немесе төменірек) “Тазалау” немесе “Кептіру” функциясы жұмыс істемеуі мүмкін.</p> <p>▶ Күй индикаторы жанып тұрғанын тексеріңіз. (106 бетін қараңыз.)</p>
Электрұстара заряд алмайды.	<p>▶ Электрұстара корпусының артқы ұяшықтарын және өзін-өзі тазалау мүмкіндігі бар қайта зарядтау құралының зарядтау контактілерін сумен ылғалдандырылған шүберекпен немесе сүлгімен жайлап сүртіп алыңыз.</p>

Ақаулық	Шешімі
Қатты дыбыс шығарып жатыр.	<p>Тазалау кезінде: Өзін-өзі тазалау мүмкіндігі бар қайта зарядтау құралы жүздерді тазалау кезінде қатты дыбыс шығарады.</p> <p>Тазалаудан кейін: Өзін-өзі тазалау мүмкіндігі бар қайта зарядтау құралы құрғатуды тездету үшін су тамшыларын кетіру кезінде қатты дыбыс шығарады.</p> <p>Тазалаудан кейінгі дыбыс тазалау кезіндегі дыбыстан басқаша. Су деңгейі түсті және тазалаудан кейін жүздерден су тамшылары кетуде. Бұл мәселені білдірмейді.</p>
▶ Электрұстара	
Ақаулық	Шешімі
Тоқ қосқыш ҚОСЫЛМАЙДЫ.	▶ Қосқышты бұғаттаудан ашыңыз. (100 бетін қараңыз.)

Ақаулық	Шешімі
Қырыну сенсоры жауап бермей жатыр.	<p>Сақал алу қалыңдығына немесе электрұстара басындағы қырылған сақалдың мөлшеріне байланысты қырыну сенсоры істемеуі мүмкін болып пайдалану дыбысы өзгермеуі мүмкін. Бұл ерекше жағдай емес.</p>
	<p>Қырыну сенсоры қырыну гелінің түріне және мөлшеріне байланысты реакция көрсетпеуі мүмкін. Бұл әдеттен тыс емес.</p>
	<p>Қалған аккумулятор заряды төмен болса, қырыну сенсоры реакция көрсетпеуі мүмкін. Бұл орын алса, электрұстараны зарядтаңыз.</p>
	<p>Май жағыңыз. (103 бетін қараңыз.)</p> <p>Жүздерде май болмаса, қырыну сенсоры дұрыс әрекет етпеуі мүмкін.</p>

Ақаулық	Шешімі
Қырыну сенсоры электрұстара теріге тимесе де істеп жатыр.	<p>Егер электрұстара қатты лас болса, торша жиегін алып сумен жуыңыз. (102 бетін қараңыз.)</p>
	<p>Сыртқы торша жүйесін және/немесе ішкі жүздерін алмастырыңыз.</p> <p>Сыртқы торша жүйесімен ішкі жүздерді пайдалану мерзімі: Сыртқы торша жүйесі: Шамамен 1 жыл Ішкі жүздер: Шамамен 2 жыл</p>

Ақаулық	Шешімі
<p>Тіпті толық зарядталғаннан кейін де істету мерзімі қысқа.</p>	<p>Толық зарядтаудан кейін электрұстараны шамамен 2 апта бойы пайдалануға болғанымен (күніне 3 минут бойы құрғақ қырыну үшін пайдаланылды деп есептегенде), электрұстараны пайдалану жолына байланысты (мысалы, ылғалды қырыну үшін пайдаланылса) пайдалануға болатын күндер саны төменірек болуы мүмкін.</p> <p>▶ Май жағыңыз.</p> <p>▶ Электрұстараны тазалаңыз.</p> <p>Егер зарядталғаннан соң пайдалану саны кемісе,</p> <p>▶ аккумулятордың пайдалану мерзімі аяқталып жатыр.</p>

Ақаулық	Шешімі
<p>Электрұстара тіпті зарядтаудан кейін де жұмыс істемейді.</p>	<p>Құрылғыны шамамен 5 °C немесе жоғарырақ қоршаған орта температурасында пайдаланыңыз.</p> <p>▶ Аккумулятор мерзімі өтті.</p> <p>Электрұстара айнымалы тоқ адаптері қосулы күйде жұмыс істемейді. Электрұстараны</p> <p>▶ жеткілікті зарядталғаннан және айнымалы тоқ адаптері ажыратылғаннан кейін пайдаланыңыз.</p>
<p>Қырыну кезінде істеу дыбысы өзгеріп жатыр.</p>	<p>Қырыну сенсоры істеп жатыр.</p> <p>▶ Дыбыс сақал қалыңдығына қарай өзгереді.</p>
<p>Қатты дыбыс шығарып жатыр.</p>	<p>Май жағыңыз.</p> <p>▶ Жүздерде май болмаса, бұл көбірек қуат қажет етіп, жүздер біркелкі қозғалмайды.</p> <p>Электрұстара сызықтық мотор жетегіне байланысты жоғары дыбысты шығарады. Бұл мәселені білдірмейді.</p> <p>▶ Жүздер жақсы енгізілгеніне көз жеткізіңіз.</p> <p>Жүйенің сыртқы торша</p> <p>▶ жүйесін сумен жуыңыз. (102 бетін қараңыз.)</p>

Ақаулық	Шешімі
Иісі қатты болып кеткен.	▶ Электрұстараны тазалаңыз.
Триммерде алынған түктер ұшып жатыр.	▶ Қырылған сақал ішкі жүздерге жабысса, ішкі жүздерді сумен тазалаңыз.
Сыртқы торша жүйесі қызып жатыр.	▶ Май жағыңыз. Егер сыртқы торша жүйесі зақымдалған немесе деформацияланған болса, оны алмастырыңыз. (103 бетін қараңыз.)
Бұрынғыдай таза қырыну болмай жатыр.	▶ Электрұстараны тазалаңыз. ▶ Май жағыңыз. Сыртқы торша жүйесін және/немесе ішкі жүздерін алмастырыңыз. ▶ Сыртқы торша жүйесімен ішкі жүздерді пайдалану мерзімі: Сыртқы торша жүйесі: Шамамен 1 жыл Ішкі жүздер: Шамамен 2 жыл

Акумулятордың жұмыс мерзімі

Акумулятордың мерзімі — 3 жыл. Бұл электрұстарадағы аккумулятор пайдаланушылар арқылы алмастырылмауы тиіс. Аккумуляторды авторизацияланған қызмет орталығында алмастырыңыз.

Ішіне орнатылған аккумуляторды алу

Электрұстараны лақтыру алдында бекітілген қайта зарядталмалы аккумуляторды шығарыңыз.

Аккумуляторды қоқысқа қауіпсіз жолмен лақтыру керек. Аккумуляторлар арнайы тағайындалған мекенде (ондай мекен елде болған жағдайда) жойылғанына көз жеткізіңіз. Бұл суретті тек электрұстараны лақтырғанда пайдалану керек және оны жөндеу үшін пайдаланылмауы керек. Егер электрұстараны өзіңіз бөлшектесеңіз, ол суға төзімді болмайды, бұл ақаулыққа әкелуі мүмкін.

- Электрұстараны айнымалы тоқ адаптерінен шешіп алыңыз.
- Қосқышты басыңыз да, аккумуляторды заряды толық таусылғанға дейін, қосулы күйде ұстаңыз.

- ①-⑤ қадамдарды орындап, аккумуляторды көтеріп, оны құралдан шығарып алып тастаңыз.
- Алынған аккумулятордың оң және теріс терминалдарын қысқа тұйықтамаңыз және терминалдарды лента жабыстырып оқшаулаңыз.

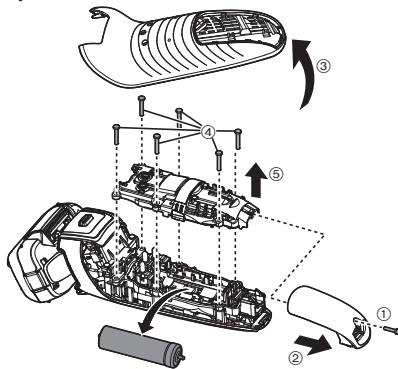

Қоршаған ортаны қорғау және құралды жою ережелері

Бұл электрұстараға литий-ионды аккумулятор орнатылған. Аккумулятор арнайы тағайындалған мекемеде мемлекетіңізде ондай мекеме болған жағдайда жойылғанына көз жеткізіңіз.

Техникалық сипаттамалары

Қуат көзі	Айнымалы тоқ адаптерінің үстіндегі атау жазылған тақтаны қараңыз. (Кернеудің автоматты түрде өзгертілуі)
Қозғалтқыштың жұмыс кернеуі	3,6 В---
Зарядтау уақыты	Шамамен 1 сағат

Бұл құрал тұрмыстық жағдайда пайдалануға ғана арналған.

Ескертпелер

- Теріс, берік бетке орналастырыңыз, тек алынатын бөлшектер немесе қозғалмайтын бөлшектерден басқа.
- Жабық және құрғақ жерде сақтау керек.
- Тасылмалдауды құлатусыз, аса вибрациясыз және басқа заттарға соғусыз жасау керек.
- Кәдеге жаратуды ұлттық және жергілікті заңдарға сәйкес жасау керек.

Сату шарттары өндірушімен орнатылмаған және мемлекеттің тауарды пайдаланудың ұлттық немесе жергілікті заңдарына сай болуы керек.

Өндірушінің белгілегеніне сәйкес, құрылғы жасалған күнінен бастап 7 жылға жарамды (егер бұл құрылғы осы барлық пайдалану нұсқауларына және техникалық стандарттарға сәйкес жұмсалатын жағдайларда ғана қолданылса)



Панасоник Корпорэйшн

1006, Кадома, Осака 571-8501, Жапония

Жапонияда жасалған

Ескертпе:

Құрылғының өндірілген күнін (жылы, айы) өнімнің артқы жағындағы нөмір арқылы анықтай аласыз.

Нөмірі: X X XXXXX

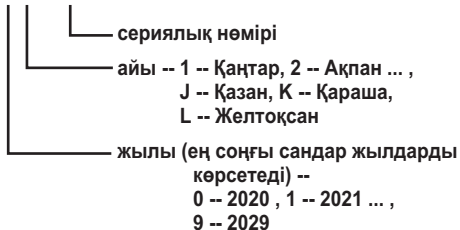

Ескертпе:

Құрылғының өндірілген күнін (жылы, айы, күні) айнымалы тоқ адаптерінде жағындағы нөмір арқылы анықтай аласыз.

Нөмірі: X XX XX

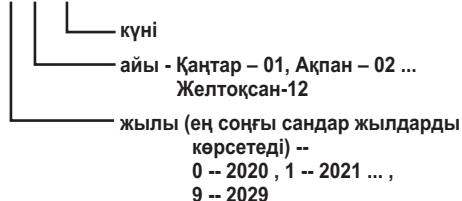

Panasonic Corporation
<http://www.panasonic.com>
© Panasonic Corporation 2022