



РУКОВОДСТВО ПОЛЬЗОВАТЕЛЯ

ХОЛОДИЛЬНИК



Перед установкой машины внимательно ознакомьтесь с настоящим руководством. Это необходимо для правильной и безопасной установки техники. После установки храните инструкцию рядом с техникой для обращения к документации по мере необходимости.

РУССКИЙ



MFL71737136
Rev.00_072721

www.lg.com

Copyright © 2021 LG Electronics Inc. Все права защищены.

СОДЕРЖАНИЕ

В данном руководстве могут встречаться изображения или материалы, не относящиеся к купленной вами модели.
Производитель может вносить изменения в содержание руководства.

ТЕХНИКА БЕЗОПАСНОСТИ

ПЕРЕД ИСПОЛЬЗОВАНИЕМ ПРОЧТИТЕ инструкцию	3
ВНИМАНИЕ!	3
ОСТОРОЖНО!	9

УСТАНОВКА

Перед установкой	11
Выравнивание устройства	13
Включение питания	14
Перемещение устройства на другое место	14

ЭКСПЛУАТАЦИЯ

Перед использованием	15
Характеристики устройства	17
Панель управления	19
Ручка дверцы	19
Диспенсер воды	20
Ящик холодильника	22
Дверной отсек	24
Полка	24
Полка для бутылок	24

ИНТЕЛЛЕКТУАЛЬНЫЕ ФУНКЦИИ

Приложение LG ThinQ	26
Smart Diagnosis	28

ТЕХНИЧЕСКОЕ ОБСЛУЖИВАНИЕ

Очистка	29
Воздушный фильтр	29

ПОИСК И УСТРАНЕНИЕ НЕИСПРАВНОСТЕЙ

Перед обращением в сервисный центр	31
--	----

ТЕХНИКА БЕЗОПАСНОСТИ

ПЕРЕД ИСПОЛЬЗОВАНИЕМ ПРОЧИТЕ инструкцию

Следующие рекомендации по технике безопасности призваны предотвратить непредвиденные риски и ущерб, вызванные небезопасной, либо неверной эксплуатацией техники. Рекомендации делятся на две категории: 'ОСТОРОЖНО!' и 'ВНИМАНИЕ!' (см. ниже).

Предупреждающие сообщения



Этим символом помечены действия, связанные с повышенной опасностью. Внимательно прочтите соответствующий текст и следуйте инструкциям, чтобы избежать риска.



ВНИМАНИЕ!

Означает, что несоблюдение инструкций может привести к серьезной травме или смерти.



ОСТОРОЖНО!

Означает, что несоблюдение инструкций может привести к легкой травме или к поломке изделия.

ВНИМАНИЕ!

ОСТОРОЖНО!

- Чтобы снизить опасность пожара, удара током или получения травм при использовании изделия, необходимо принять следующие основные меры предосторожности.

Техническая безопасность

- Прибор не предназначен для использования лицами (включая детей) с пониженными физическими, сенсорными или умственными способностями или при отсутствии у них

4 ТЕХНИКА БЕЗОПАСНОСТИ

жизненного опыта или знаний, если они не находятся под присмотром или не проинструктированы об использовании прибора лицом, ответственным за их безопасность. Дети должны находиться под присмотром для недопущения игр с прибором.

- Данный прибор предназначен для домашнего использования и аналогичных областей применения:
 - на кухнях для персонала в магазинах, офисах и прочих рабочих помещениях;
 - в деревенских домах и номерах отелей, мотелей и прочих типах жилой недвижимости;
 - в домашних гостиницах типа «постель и завтрак»;
 - кейтеринг и аналогичные некоммерческие области применения.



Данный символ предупреждает о наличии легковоспламеняемых материалов, которые при ненадлежащем обращении могут стать причиной возникновения пожара.

- Данное устройство содержит небольшое количество изобутанового хладагента (R600a), который является горючим газом. При транспортировке и установке устройства соблюдайте осторожность, чтобы не повредить элементы охлаждающего контура устройства.
- Хладагент и изолирующий газ, используемые в устройстве, должны утилизироваться в соответствии со специальными процедурами. Перед их утилизацией проконсультируйтесь со специалистом по техническому обслуживанию или другим специалистом с достаточной квалификацией.
- Не допускайте повреждения контура хладагента.
- Если шнур питания поврежден или отверстия в розетке разболтаны, то не используйте шнур питания и обратитесь в авторизованный сервисный центр.
- Запрещается размещать многоместные розетки или переносные источники питания позади устройства.

- Аккуратно вставьте вилку электропитания в розетку, предварительно полностью удалив влагу и пыль.
- Никогда не вытаскивайте вилку электропитания из розетки за шнур питания. Для этого, хорошо взявшись за вилку, потяните ее из розетки наружу, не допуская перекосов.
- Не загораживайте вентиляционные отверстия, расположенные в корпусе прибора или во встраиваемой конструкции.
- Не храните взрывоопасные вещества, например баллоны с аэрозолем, содержащим воспламеняющиеся компоненты, внутри устройства.
- Не наклоняйте и не кантуйте устройство при транспортировке.
- Устанавливая устройство убедитесь, что кабель питания не пережат и не поврежден.
- Не используйте механические устройства или другие средства для ускорения процесса оттаивания, кроме рекомендуемых производителем.
- Не используйте фен для сушки волос для удаления влаги внутри устройства, а также не используйте ароматические свечи для избавления от неприятного запаха внутри устройства.
- Не используйте электроприборы внутри холодильника.
- Следите за тем, чтобы никакие части тела, например руки или ноги, не застряли при перемещении прибора.
- Отсоедините кабель питания перед очисткой внутренних и наружных поверхностей устройства.
- Не распыляйте воду или легковоспламеняющиеся вещества (зубная паста, спирт, растворитель, бензол, легковоспламеняющиеся жидкости, абразивы и т. д.) внутри или снаружи прибора для его чистки.
- Не проводите очистку устройства с использованием щеток, ткани или губок с грубой или металлической поверхностью.
- К разборке, ремонту и модификации изделия допускаются только уполномоченные специалисты центра поддержки клиентов компании LG Electronics. Свяжитесь с центром поддержки клиентов компании LG Electronics, если вы

6 ТЕХНИКА БЕЗОПАСНОСТИ

планируете переместить или установить устройство в новое место.

Легковоспламеняемые материалы и риск возникновения пожара

- При обнаружении утечки не допускайте использования открытого пламени или потенциальных источников воспламенения, в течение нескольких минут проветрите комнату, в которой установлено устройство. В целях предотвращения образования огнеопасной смеси газа и воздуха при утечке в охлаждающем контуре, размер комнаты, в которой установлено устройство, должен соответствовать количеству используемого хладагента. Площадь комнаты должна составлять 1 кв. м на каждые 8 грамм хладагента R600a внутри устройства.
- Утечки хладагента из патрубков могут привести к возгоранию или взрыву.
- Количество хладагента в вашем конкретном устройстве указано на табличке с паспортными данными внутри устройства.

Установка

- Для безопасной транспортировки данного устройства требуются два человека или более.
- Установите устройство на ровный прочный пол.
- Не устанавливайте устройство в местах с высокой влажностью или большим количеством пыли. Не устанавливайте и не храните устройство вне помещений или в местах, подверженных прямому воздействию погодных условий (прямой солнечный свет, ветер, дождь или температура ниже нуля градусов).
- Не устанавливайте устройство в местах с прямым воздействием на него солнечных лучей или теплого воздуха от нагревательных приборов (газовых плит, обогревателей).
- Не подвергайте заднюю часть устройства указанным выше типам воздействия во время установки.

- Установите устройство в месте со свободным доступом устройства к розетке электропитания.
- Соблюдайте осторожность, чтобы не уронить дверцу устройства при сборке или разборке.
- Соблюдайте осторожность, чтобы не пережать, передавить или повредить кабель питания во время установки или снятия дверцы устройства.
- Соблюдайте осторожность и не допускайте, чтобы вилка электропитания была направлена вертикально или чтобы холодильник касался вилки питания.
- Не подключайте адаптер-штекер или другие принадлежности к разъему электропитания.
- Не вносите изменения и не удлиняйте кабель питания.
- Убедитесь в том, что розетка должным образом заземлена, а контакт заземления на кабеле питания имеется в наличии и не поврежден. Подробнее о заземлении можно узнать в центре поддержки клиентов компании LG Electronics.
- Изделие снабжено шнуром электропитания с жилой заземления оборудования и вилкой с заземляющим контактом. Вилку следует подключать к правильно установленной и заземленной согласно местным нормам и правилам розетке.
- Никогда не включайте устройство с признаками повреждений. При наличии сомнений в исправности устройства обратитесь в службу поддержки клиентов LG Electronics.
- Утилизируйте упаковочные материалы (например, пластиковые пакеты и пенопласт) в местах, недоступных для детей. Упаковочные материалы могут стать причиной удушья.
- Не подключайте устройство к многорозеточному переходнику, который не имеет силового кабеля питания (установленного).
- Устройство должно быть подсоединено к отдельной линии питания с отдельным предохранителем.
- Не используйте неправильно заземленные портативные розетки-разветвители. Правильно заземленная портативная розетка-разветвитель должна иметь допустимую нагрузку по

8 ТЕХНИКА БЕЗОПАСНОСТИ

току, соответствующую номинальной или превышающую ее. Используйте розетку-разветвитель только для данного устройства.

Эксплуатация

- Не используйте устройство в каких-либо целях (хранение или перевозка медикаментов, экспериментальных материалов), отличающихся от хранения продуктов в домашних условиях.
- Если вода попадает на электрические компоненты устройства, вытащите вилку питания из розетки и свяжитесь с центром поддержки клиентов компании LG Electronics.
- Отсоединяйте вилку питания от розетки во время сильной грозы, а также в том случае, если планируете прекратить эксплуатацию холодильника на длительное время.
- Не прикасайтесь к вилке электропитания или кнопкам управления устройством мокрыми руками.
- Не перегибайте шнур питания слишком сильно и не помещайте на него тяжелые предметы.
- В случае обнаружения необычных звуков, неприятного запаха или дыма немедленно отключите питание и свяжитесь с центром поддержки клиентов компании LG Electronics.
- Не суйте руки или металлические предметы в зону, откуда идет холодный воздух, под крышку или к решетке сзади, откуда выходит тепло.
- Не допускайте чрезмерных усилий или ударов по задней крышке устройства.
- Если поблизости находятся дети, будьте осторожны при открытии или закрытии дверцы устройства. Случайный удар дверцей может привести к травме ребенка.
- Следите за тем, чтобы дети не оказались запертыми внутри устройства. Ребенок, оказавшийся запертым внутри устройства, может задохнуться.
- Не помещайте животных внутрь изделия.

- Не ставьте тяжелые или хрупкие предметы, контейнеры, заполненные жидкостью, горючими веществами, воспламеняемые предметы (такие как свечи, лампы и т. д.) или нагревательные приборы (такие как печи, обогреватели и т. д.) на устройство.
- Не помещайте внутрь устройства электронные приборы (такие как обогреватели или мобильные телефоны).
- Если выявлена утечка газа (изобутан, пропан, природный газ и т. п.), не касайтесь устройства или вилки электропитания и немедленно проветрите помещение. В этом устройстве используется хладагент изобутан (R600a). Также используется небольшое количество легковоспламеняющегося газа. Утечка газа во время транспортировки, установки или эксплуатации прибора может привести к пожару, взрыву или травме, если возникнут искры.
- Не используйте и не храните воспламеняющиеся или горючие вещества (эфир, бензол, спирт, химические реагенты, сжиженную пропан-бутановую смесь, горючие спреи, средства от насекомых, освежитель воздуха, косметические средства и т. д.) вблизи устройства.

Утилизация

- При утилизации устройства снимите уплотнитель двери, оставьте полки и лотки на своих местах и не допускайте детей к устройству.

ОСТОРОЖНО!

ВНИМАНИЕ!

- Чтобы уменьшить риск незначительной травмы, неисправности или повреждения продукта или имущества при использовании этого продукта, соблюдайте основные меры предосторожности, включая следующие.

10 ТЕХНИКА БЕЗОПАСНОСТИ

Эксплуатация

- Закаленное стекло на передней стороне дверцы прибора или на полках может быть повреждено ударом. Если стекло треснуло, не прикасайтесь к нему руками.
- Запрещается висеть на двери устройства, стенках холодильной или морозильной камеры, полках, а также забираться на них.
- Запрещается хранить избыточное количество бутылок с водой или контейнеров с продуктами в лотках на дверце устройства.
- Не прилагайте чрезмерных усилий при открывании/закрывании дверцы устройства.
- Если петля дверцы прибора повреждена или работает ненадлежащим образом, прекратите использование прибора и обратитесь в авторизованный сервисный центр.
- Следите за тем, чтобы животные не грызли кабель питания или шланг подачи воды.
- При открывании или закрывании дверцы устройства или дверцы в дверце старайтесь не прищемить руку или ногу.

Обслуживание

- Не выполняйте мойку холодных стеклянных полок или крышек с использованием теплой воды. Они могут расколоться от резкого перепада температур.
- Не устанавливайте полки в перевернутом положении: они могут упасть.
- Для удаления наледи из устройства свяжитесь с центром поддержки клиентов компании LG Electronics.

УСТАНОВКА

Перед установкой

Размеры и зазоры

Слишком малое расстояние между прибором и расположенными рядом предметами может привести к ухудшению охлаждающих возможностей и повышению энергопотребления. При установке холодильника оставьте расстояние не менее 50 мм между его тыльной стороной и стеной.

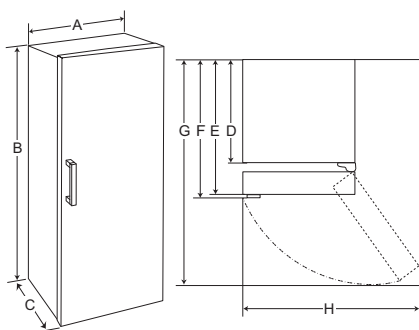

-	Размер (мм)
A	595
B	1860
C	707
D	600
E	666
F	707
G	1225
H	816

ПРИМЕЧАНИЕ

- Для определения типа устройства см. табличку внутри прибора.
- Изоляционные материалы устройства могут сжиматься или расширяться в ответ на изменение температуры. Это может привести

к уменьшению или увеличению ширины устройства.

Температура окружающей среды

- Устройство предназначено для работы в ограниченном диапазоне температур окружающей среды в зависимости от климатической зоны.
- Температуры внутри прибора могут меняться в зависимости от расположения прибора, температуры окружающей среды, частоты открывания двери и так далее.
- Климатический класс можно найти на этикетке.

Климатический класс	Диапазон температур окружающей среды, °C
SN (Субнормальный)	+10–+32
N (Нормальный)	+16–+32
ST (Субтропический)	+16 - +38 / +18 - +38**
T (Тропический)	+10 - +43* / +16 - +43 / +18 - +43**

*Австралия, Индия, Кения

** Аргентина

ПРИМЕЧАНИЕ

- Приборы с классификацией от SN до T предназначены для эксплуатации при температуре от 10°C до 43 °C.

12 УСТАНОВКА

Аксессуары

*1 Данная функция доступна только на некоторых моделях.

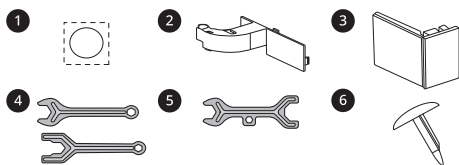

- ❶ Наклейка *1
- ❷ Держатель шнура *1
- ❸ Крышка петли *1
- ❹ Рожковый гаечный ключ А *1
- ❺ Рожковый гаечный ключ В *1
- ❻ Крышка двери *1

Перенавешиваемые дверцы

Данная функция доступна только на некоторых моделях.

Устройство оборудовано перенавешиваемыми дверцами, которые могут открываться как в правую, так и в левую сторону в соответствии с дизайном вашей кухни.

ПРИМЕЧАНИЕ

- Перенавешивание дверец должно осуществляться квалифицированными специалистами компании LG Electronics. В противном случае гарантия на дверцы будет признана недействительной.

Подключение морозильной камеры и холодильника

Данная функция доступна только на некоторых моделях.

Вы можете парно установить свои устройства, позвонив в сервисный центр компании LG Electronics.

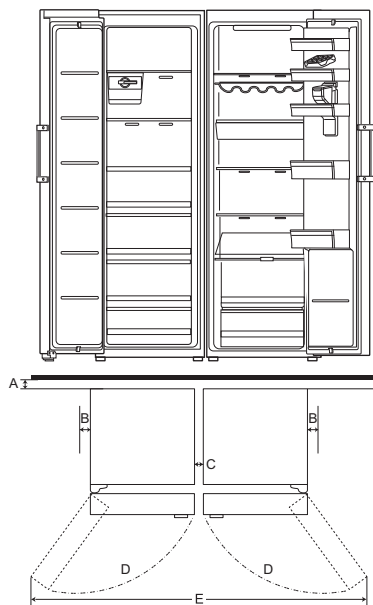

-	Размер (мм)
A	Минимум 50
B	50
C	11
D	110°
E	1643

ПРИМЕЧАНИЕ

- Условия установки не покрываются гарантией.
- Подключение морозильной камеры и холодильника может увеличить потребление электроэнергии.

Выравнивание устройства

Перед началом выполнения работ

Если двери устройства установлены неравномерно, следуйте приведенным ниже инструкциям, чтобы выровнять двери.

ПРИМЕЧАНИЕ

- Тип гаечного ключа может отличаться в зависимости от модели. В комплекте будет предоставлен гаечный ключ типа А или типа В.

- Гаечный ключ типа А

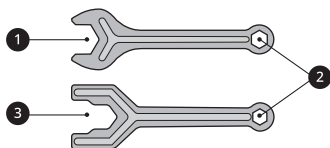

- Гаечный ключ типа В

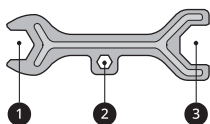

Регулировка выравнивающих ножек

Если положение устройства кажется неустойчивым или двери не закрываются свободно, отрегулируйте наклон прибора в соответствии со следующими инструкциями.

- 1 Поверните выравнивающие ножки по часовой стрелке, чтобы поднять эту

сторону, или против часовой стрелки, чтобы опустить ее.

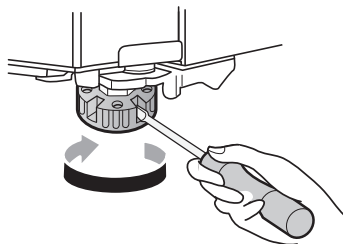

- 2 Откройте двери, чтобы проверить, что они легко закрываются.

Выравнивание двери

Если дверь установлена неровно, отрегулируйте неравномерную высоту двери устройства.

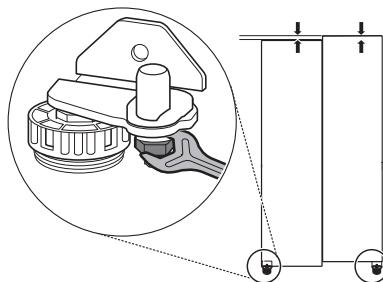

- 1 Откройте дверь и с помощью гаечного ключа 1 отверните фиксирующую гайку влево.

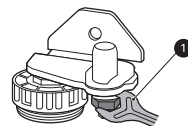

- 2 С помощью гаечного ключа 2 отрегулируйте высоту, поворачивая

14 УСТАНОВКА

регулирующий стержень петли влево или вправо.

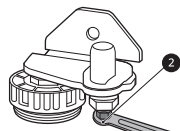

⚠ ВНИМАНИЕ!

- Не изменяйте высоту двери прибора более чем на 3 мм.

- 3** С помощью гаечного ключа **1** заверните фиксирующую гайку вправо.

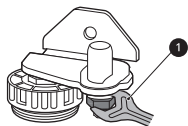

ПРИМЕЧАНИЕ

- Выравнивание дверей может быть невозможным, когда пол не выровнен или в случае неустойчивой или ненадлежащей конструкции.
- Холодильник тяжелый и должен быть установлен на устойчивой и твердой поверхности.
- В случае некоторых деревянных полов возможны трудности при выравнивании вследствие чрезмерного прогиба.

положить их до того, как устройство полностью охладится, продукты могут испортиться.

Перемещение устройства на другое место

Подготовка к перемещению

- 1** Освободите устройство от продуктов.
- 2** Извлеките вилку из розетки и повесьте на крючок в задней или верхней части устройства.
- 3** Закрепите такие детали, как полки и ручка дверцы, с помощью клейкой ленты, чтобы предотвратить их падение при перемещении устройства.
- 4** Для безопасного перемещения устройства необходимо не менее двух человек. При транспортировке на большие расстояния устройство должно находиться в вертикальном положении.
- 5** После завершения установки устройства вставьте вилку шнура питания в розетку электросети и включите устройство.

Включение питания

Подключение устройства

После установки устройства вставьте вилку шнура питания в розетку электросети.

ПРИМЕЧАНИЕ

- После подключения кабеля питания (или вилки) к розетке подождите 3–4 часа перед загрузкой продуктов внутрь устройства. Если

ЭКСПЛУАТАЦИЯ

Перед использованием

Примечания по эксплуатации

- Следите за тем, чтобы между продуктами на полке и внутри лотка в дверце оставалось достаточное пространство, чтобы обеспечить полное закрытие дверцы.
- Длительное открытие дверцы может вызвать существенное повышение температуры в отсеках устройства.
- Если вы оставляете прибор выключенным в течение длительного периода времени, извлеките все продукты питания и отсоедините кабель питания. Очистите внутреннюю поверхность и оставьте двери слегка приоткрытыми во избежание появления плесени.

Сигнал открытой дверцы

Если дверца остается открытой или не полностью закрытой в течение одной минуты, будут поданы 3 звуковых сигнала с интервалом в 30 секунд.

ПРИМЕЧАНИЕ

- Если звук не прекращается даже после закрытия всех дверей, обратитесь в центр поддержки клиентов компании LG Electronics.

Выявление неисправностей

Устройство может автоматически выявлять неисправности во время работы.

ПРИМЕЧАНИЕ

- Если выявлена неисправность, устройство не работает, и отображается код ошибки даже при нажатии любой из кнопок.
- Если на дисплее отображается код ошибки, не выключайте питание. Немедленно

обратитесь в центр информационной поддержки клиентов LG Electronics и сообщите код ошибки. Если вы отключите питание, специалисту по ремонту из нашего центра информационной поддержки клиентов будет сложнее определить причину неисправности.

Рекомендации по энергосбережению

- Для наиболее эффективного использования энергии убедитесь в том, что контейнеры двери, ящики и полки собраны правильно.
- Не настраивайте температуру устройства ниже необходимой.
- Следите за тем, чтобы между хранящимися продуктами оставалось достаточно свободного места. Это позволит холодному воздуху циркулировать равномерно и сократит уровень энергопотребления.
- Помещайте горячие продукты на хранение только после их предварительного охлаждения для предотвращения запотевания.
- Не кладите продукты рядом с установленным в холодильной камере датчиком температуры. Сохраняйте расстояние не менее 3 см от датчика.

Эффективное хранение продуктов

- Это устройство не подходит для замораживания продуктов.
- При неправильной температуре хранения продукты могут заморозиться или испортиться. Установите в холодильнике соответствующую температуру для хранения продуктов.
- Храните замороженные или охлажденные продукты в герметичных контейнерах.

16 ЭКСПЛУАТАЦИЯ

- Проверьте срок годности и этикетку (инструкции по хранению) перед помещением продуктов в устройство.
- Не следует долго хранить продукты, если они легко портятся при низкой температуре.
- Сразу кладите купленные охлажденные или замороженные продукты в соответствующий отсек холодильника.
- Храните сырое мясо и рыбу в соответствующих контейнерах в холодильнике, чтобы они не соприкасались с другими продуктами и не капали на них.
- Охлажденные продукты и другие продукты можно хранить сверху овощного контейнера.
- Охлаждайте горячие продукты перед хранением. При излишнем заполнении устройства продуктами его внутренняя температура может вырасти, что негативно скажется на качестве хранимых продуктов.
- Не переполняйте устройство. Холодный воздух не может циркулировать должным образом, если устройство переполнено.
- Установка очень низкой температуры для хранения продуктов может привести к их заморозке. Не устанавливайте температуру ниже необходимой для правильного хранения продукта.
- Если в приборе есть отсеки для охлаждения, не храните в них овощи и фрукты с высоким содержанием влаги, так как они могут заморозиться из-за более низкой температуры.
- В случае отключения электроэнергии позвоните поставщику электроэнергии и уточните, как долго это будет продолжаться.
 - При отключенном электропитании следует избегать открывания дверей устройства.
 - Когда электроэнергия будет вновь включена, проверьте продукты питания на предмет порчи.

Характеристики устройства

Внешний вид или состав компонентов устройства могут отличаться в разных моделях.

Внутренняя часть

*1 Данная функция доступна только на некоторых моделях.

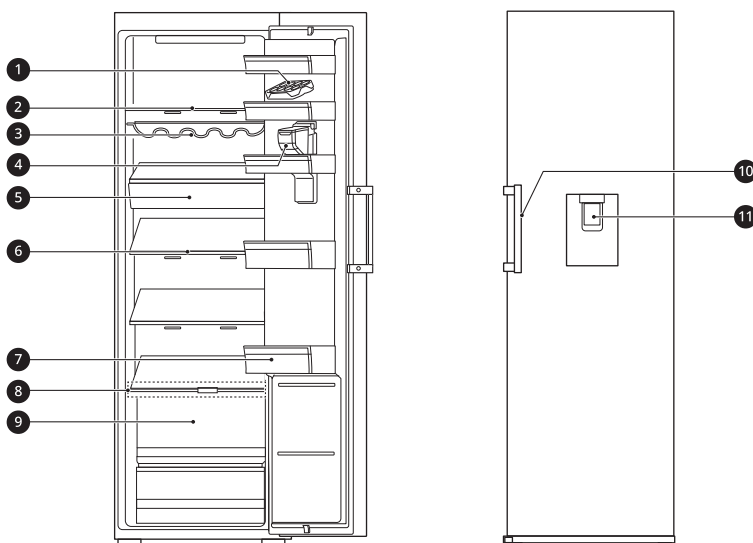

1 Лоток для яиц

Предназначен для хранения яиц.

- Лоток для яиц можно ставить в любое удобное место в холодильнике, кроме верхней полки холодильника или овощного контейнера.

2 Полки холодильника

Предназначены для хранения охлажденных и свежих продуктов.

- Храните продукты с высоким содержанием влаги в передней части полки.
- Высоту полки можно отрегулировать, вставив ее в другой паз.
- Фактическое количество полок может отличаться на разных моделях.

3 Полка для бутылок

Высокие бутылки можно хранить горизонтально с помощью стойки для бутылок.

⚠ ВНИМАНИЕ!

- Запрещается хранить низкие бутылки на полке для бутылок, поскольку они могут выпасть, что может стать причиной травм людей или повреждений устройства.

4 Резервуар диспенсера воды*1

Предназначен для размещения воды для диспенсера. Наполняется вручную.

18 ЭКСПЛУАТАЦИЯ

5 Ящик для закусок*¹

Предназначена для хранения молочных продуктов, таких как масло и сыр.

6 Складная полка*¹

Полки холодильника камеры можно регулировать для соответствия индивидуальным потребностям в хранении.

7 Дверной отсек

Предназначен для хранения охлажденных продуктов в небольших пакетах, напитков или контейнеров с соусами.

8 Нижняя полка (крышка ящика)*¹

Предназначены для хранения охлажденных и свежих продуктов.

⚠ ВНИМАНИЕ!

- Запрещается хранить любые продукты на полке для бутылок, поскольку они могут выпасть, что может стать причиной травм людей или повреждений устройства.

9 Балансировщик свежести*¹

Помогает сохранить свежесть овощей и фруктов и контролирует уровень влажности.

10 Ручка дверцы

Потяните ручку, чтобы открыть дверцу.

11 Диспенсер воды*¹

Подает холодную воду.

Панель управления

Фактически панель управления у разных моделей может отличаться.

Панель управления и функции

*1 Данная функция доступна только на некоторых моделях.



1 Eco Friendly

Эта функция позволяет снизить энергопотребление, пока вы находитесь в отъезде. Когда этот режим включен, температура в холодильнике камере составляет 7 °С. После выключения этого режима температура в холодильнике камере возвращается к предыдущим настройкам.

- Данная функция включается и отключается после каждого нажатия кнопки.
- Когда включен этот режим, ни одна кнопка, кроме кнопок **Eco Friendly** и **Wi-Fi**, не работает.

2 Fridge

Нажмите эту кнопку несколько раз, чтобы выбрать желаемую температуру от 1 °С до 7 °С.

- По умолчанию для холодильника установлена температура 3 °С.

3 Express Cool

С помощью данной функции можно быстро охладить большое количество продуктов питания: овощей, фруктов и т. д.

4 Wi-Fi*1

Кнопка **Wi-Fi** при использовании с приложением **LG ThinQ** позволяет холодильнику подключиться к домашней беспроводной сети Wi-Fi. О первоначальной настройке приложения см. «**Интеллектуальные функции**».

- Нажмите кнопку **Wi-Fi** и удерживайте ее в течение 3 секунд, чтобы подключиться к сети.

ПРИМЕЧАНИЕ

- Случайное прикосновение к панели управления в процессе ее очистки может привести к срабатыванию одной из кнопок.

Ручка дверцы

Внешний вид или состав компонентов устройства могут отличаться в разных моделях.

20 ЭКСПЛУАТАЦИЯ

Легкое открытие двери

Чтобы легко открыть дверь, возьмите за ручку и мягко поверните влево.

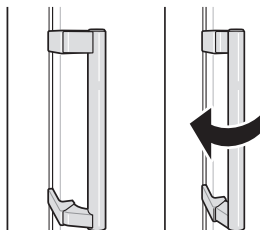

Диспенсер воды

Данная функция доступна только на некоторых моделях.

Заполнение резервуара водой

В резервуаре для воды содержится вода для подачи.

- 1 Откройте крышку в верхней части резервуара для воды.

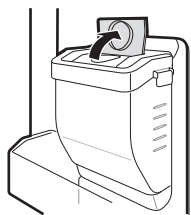

- 2 Наполните резервуар для воды питьевой водой и закройте крышку.

⚠ ОСТОРОЖНО!

- Заполнять резервуар можно только питьевой водой. Запрещается наливать в него напитки или горячую воду.
- Дети не должны находиться рядом с резервуаром для воды.

⚠ ВНИМАНИЕ!

- Во время установки или извлечения не нажимайте на резервуар для воды слишком сильно.
- Если вода не выливается, заполните резервуар для воды питьевой водой.

ПРИМЕЧАНИЕ

- Перед заполнением резервуара питьевой водой его следует промыть.
- Если вода не выливается, заполните резервуар для воды питьевой водой.

Использование диспенсера

Можно подавать воду, нажимая на рычаг.

- Чтобы налить охлажденную воду, нажмите на рычаг ❶ диспенсера воды.

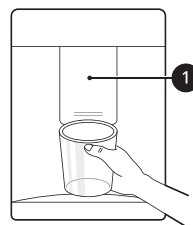

⚠ ВНИМАНИЕ!

- Не подпускайте детей к диспенсеру во избежание повреждения ими элементов управления.

ПРИМЕЧАНИЕ

- Если у чашки узкий ободок, вода может расплескаться или вылиться.

Очистка раздаточного лотка

Вытрите все влажной тряпкой. Раздаточный лоток может быть влажным из-за пролитой воды.



Очистка выходного отверстия диспенсера

Регулярно протирайте выходное отверстие диспенсера чистой тряпкой, так как оно легко загрязняется.

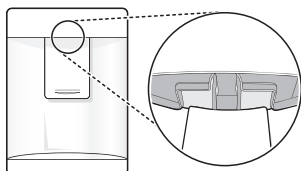

ПРИМЕЧАНИЕ

- Ворсинки от тряпки могут налипнуть на отверстие.

Очистка резервуара для воды

Периодически очищайте резервуар для воды и всегда держите его в чистоте.

- 1 Возьмитесь за ручку резервуара для воды и поднимите ее.

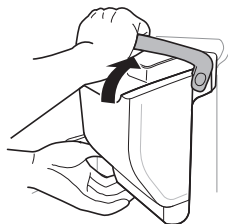

- 2 Поднимите резервуар для воды и выдвиньте его.

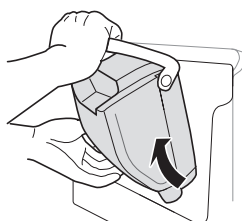

- 3 Снимите крышку, держа при этом ручку резервуара для воды поднятой.

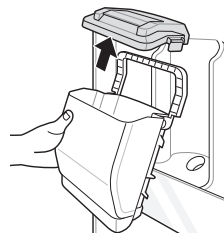

⚠ ВНИМАНИЕ!

- Во время установки или извлечения не нажимайте на резервуар диспенсера для воды слишком сильно: это может привести к получению травм или повреждению резервуара.

22 ЭКСПЛУАТАЦИЯ

ПРИМЕЧАНИЕ

- Прежде чем использовать диспенсер для воды, сполосните резервуар и затем наполните его водой.
- Убедитесь, что резервуар диспенсера воды установлен правильно. В противном случае это может привести к утечке воды из резервуара в холодильную камеру.

Ящик холодильника

Демонтаж/монтаж крышки ящика

Данная функция доступна только на некоторых моделях.

Демонтаж крышки

- 1 Полностью откройте дверь холодильника. Удерживайте крышку двумя руками и слегка наклоните ее, одновременно вытягивая наружу.

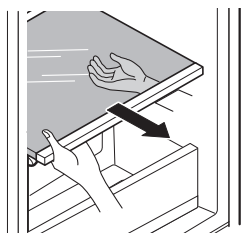

- 2 Положите крышку на пол вверх дном и сдвиньте крышку контейнера для фруктов **1** вправо, а затем демонтируйте ее.

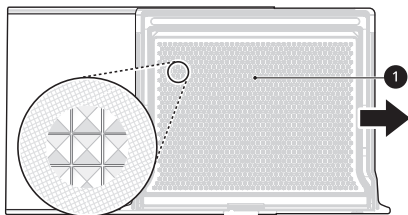

Монтаж крышки

- 1 Прикрепите ручку к отсеку для овощей **2**.

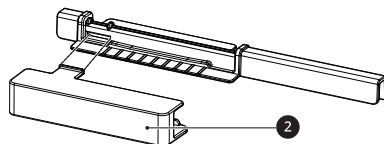

- 2 Вставьте ручку **3** в крышку контейнера для фруктов.

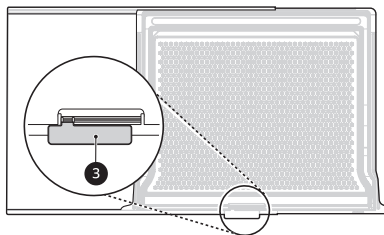

- 3 Сдвиньте крышку контейнера для фруктов влево и установите ее на место.

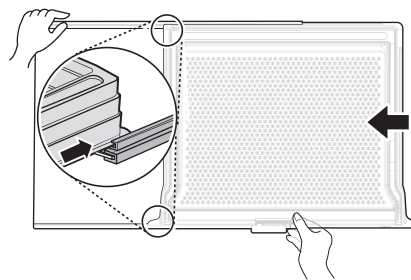

- 4 Удерживайте крышку двумя руками и слегка наклоните при установке на место.

Извлечение/установка ящиков холодильника

- 1 Поднимите контейнер и потяните за него, чтобы извлечь его из холодильника.

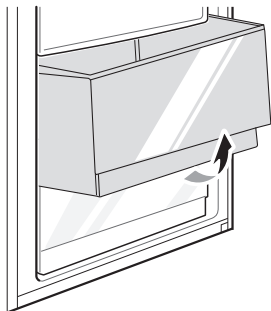

- 2 Выполните установку контейнера в порядке, обратном порядку извлечения.

Извлечение/установка ящиков для снеков

Данная функция доступна только на некоторых моделях.

- 1 Выдвините ящик и совместите выступ ① с отверстием ②. Поднимите переднюю часть ящика и извлеките его.

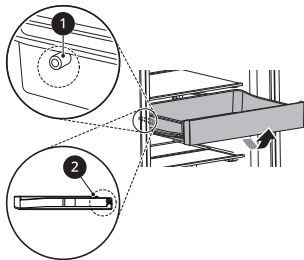

- 2 Поднимите ящик морозильной камеры и потяните за него, чтобы извлечь его из холодильника.

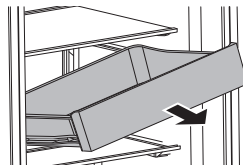

- 3 Чтобы установить ящик холодильника на место, выполните процедуру извлечения в обратном порядке.

Использование контейнера с функцией балансировки температуры

Данная функция доступна только на некоторых моделях.

Влажность воздуха в ящике для овощей можно регулировать с помощью специального ползунка ①.

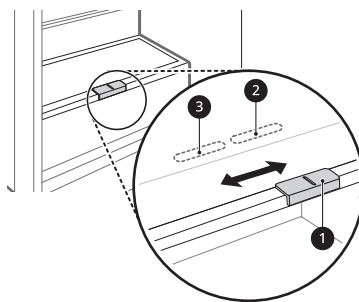

- ② для хранения овощей (Рекомендуется)
- ③ Для хранения фруктов.

24 ЭКСПЛУАТАЦИЯ

Дверной отсек

Извлечение/установка лотка дверцы на место

- 1 Удерживая лоток за боковые стенки, приподнимите его и извлеките из дверцы холодильника.

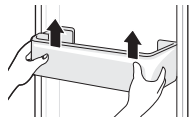

- 2 Выполните установку лотка дверцы в порядке, обратном порядку извлечения.

Полка

Извлечение/установка полки на место

- 1 Держите обе стороны полки. Поднимите полку и толкните ее вперед.

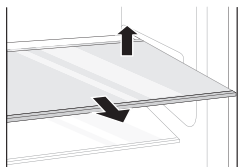

- 2 Поднимите полку и потяните за нее, чтобы извлечь ее из холодильника.

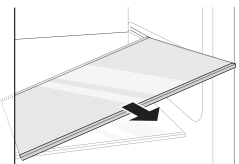

- 3 При установке сдвигайте полку внутрь до тех пор, пока она не встанет по месту в рамке.

Использование складной полки

Данная функция доступна только на некоторых моделях.

Предназначена для хранения высоких предметов, таких как галлонный контейнер или бутылки: нажмите на переднюю половину полки и сдвиньте ее под заднюю половину.

- Чтобы разложить полку, потяните переднюю половину полки вперед.

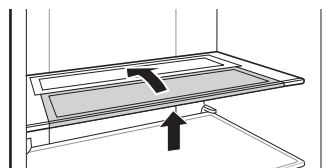

Полка для бутылок

Извлечение/установка стойки на место

Данная функция доступна только на некоторых моделях.

- 1 Держите обе стороны стойки. Поднимите стойку и толкните вперед.

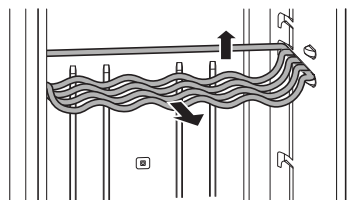

- 2 Поднимите стойку и потяните за нее, чтобы извлечь ее из холодильника.

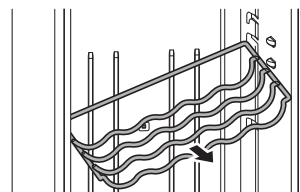

- 3 При установке сдвигайте стойку внутрь до тех пор, пока она не встанет по месту в рамке.

26 ИНТЕЛЛЕКТУАЛЬНЫЕ ФУНКЦИИ

ИНТЕЛЛЕКТУАЛЬНЫЕ ФУНКЦИИ

Приложение LG ThinQ

Данная функция доступна только на моделях с Wi-Fi.

Приложение **LG ThinQ** позволяет управлять данным устройством с помощью смартфона.

Функции приложения LG ThinQ

Подключайтесь к устройству со смартфона при помощи удобных интеллектуальных функций.

Smart Diagnosis

- Если у вас возникли проблемы при использовании устройства, функция Smart Diagnosis поможет вам выявить ее причину.

Настройки

- Позволяет задавать различные параметры на устройстве и в приложении.

ПРИМЕЧАНИЕ

- При изменении маршрутизатора беспроводной сети, поставщика услуг Интернета или пароля удалите зарегистрированное устройство из приложения **LG ThinQ** и зарегистрируйте его снова.
- В целях улучшения продукта в приложение могут вноситься изменения без предварительного уведомления пользователя.
- Характеристики могут меняться в зависимости от модели.

Перед использованием приложения LG ThinQ

- 1 Проверьте расстояние между прибором и беспроводным маршрутизатором (сеть Wi-Fi).
 - Если расстояние между прибором и беспроводным маршрутизатором слишком большое, сила сигнала

ослабляется. Регистрация может занять много времени или возможен сбой установки.

- 2 Выключите на своем смартфоне функции **Мобильные данные** или **Сотовые данные**.

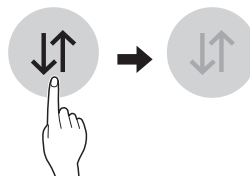

- 3 Подключите свой смартфон к беспроводному маршрутизатору.

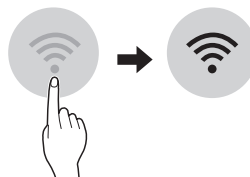

ПРИМЕЧАНИЕ

- Чтобы проверить Wi-Fi соединение, убедитесь, что индикатор Wi-Fi на панели управления светится.
- Прибор поддерживает только сети Wi-Fi 2,4 ГГц. Чтобы проверить частоту вашей сети, обратитесь к поставщику услуг Интернет или см. инструкции к беспроводному маршрутизатору.
- Приложение **LG ThinQ** не предназначено для решения проблем с подключением к сети, а также неполадками и ошибками, вызванными сетевым подключением.
- Если возникли какие-либо проблемы при подключении устройства к сети Wi-Fi, это может быть вызвано тем, что устройство находится слишком далеко от маршрутизатора. Приобретите ретранслятор (усилитель сигнала) Wi-Fi, чтобы улучшить сигнал Wi-Fi.

- Подключение Wi-Fi может быть не установлено или прервано из-за особенностей домашней сети.
- В зависимости от Интернет-провайдера с сетевым соединением могут возникать те или иные проблемы.
- Окружающая беспроводная среда может замедлить работу беспроводной сети.
- Устройство может не пройти регистрацию в связи с проблемами с беспроводной передачей сигнала. Отключите устройство от сети и подождите примерно минуту перед тем, как повторить попытку.
- Если на вашем беспроводном маршрутизаторе включен брандмауэр, отключите брандмауэр или добавьте к нему исключение.
- Имя беспроводной сети (SSID) должно содержать английские буквы и цифры. (Не используйте специальные символы)
- Пользовательский интерфейс смартфона (ПИ) может отличаться в зависимости от операционной системы (ОС) и производителя.
- Если протокол безопасности маршрутизатора настроен на **WEP**, возможен сбой настройки сети. Измените его на другой протокол безопасности (рекомендуется **WPA2**) и снова зарегистрируйте изделие.

Установка приложения LG ThinQ

Найдите приложение **LG ThinQ** в Google Play Store & Apple App Store с помощью смартфона. Следуйте инструкциям по загрузке и установке приложения.

Подключение к Wi-Fi

При использовании приложения **LG ThinQ** кнопка **Wi-Fi** позволяет подключить устройство к домашней сети Wi-Fi. Индикатор Wi-Fi показывает состояние подключения устройства к сети. Индикатор Wi-Fi светится, когда устройство подключено к сети Wi-Fi.

- **Начальная регистрация устройства**
Запустите приложение **LG ThinQ** и следуйте инструкциям в приложении для регистрации устройства.
- **Повторная регистрация устройства или регистрация другого пользователя**
Нажмите и удерживайте кнопку **Wi-Fi** в течение 3 секунд, чтобы временно отключить функцию. Запустите приложение **LG ThinQ** и следуйте инструкциям в приложении для регистрации устройства.

ПРИМЕЧАНИЕ

- Для отключения функции Wi-Fi нажмите и удерживайте кнопку **Wi-Fi** в течение 3 секунд. Индикатор Wi-Fi погаснет.

Технические характеристики модуля беспроводной ЛВС (локальной сети)

Модель	LCW-007
Диапазон частот	2412–2472 МГц
Выходная мощность (макс.)	IEEE 802.11 b: 17.59 dBm
	IEEE 802.11 g: 17.39 dBm
	IEEE 802.11 n (HT20): 16.64 dBm
	IEEE 802.11 n (HT40): 17.05 dBm

Версия ПО беспроводной функции: V 1.0

Пользователю: это устройство следует устанавливать на расстоянии не менее 20 см от прибора.

28 ИНТЕЛЛЕКТУАЛЬНЫЕ ФУНКЦИИ

Уведомление о программном обеспечении с открытым исходным кодом

Для получения исходного кода по условиям лицензий GPL, LGPL, MPL и других лицензий с открытым исходным кодом, который содержится в данном продукте, посетите веб-сайт: <https://opensource.lge.com>.

Кроме исходного кода для загрузки доступны все соответствующие условия лицензии, отказ от гарантий и уведомления об авторских правах.

Компания LG Electronics также может предоставить открытый исходный код на компакт-диске за плату, покрывающую связанные с этим расходы (стоимость носителя, пересылки и обработки), по запросу, который следует отправить по адресу электронной почты opensource@lge.com. Это предложение действительно в течение трех лет с момента последней поставки нами данного продукта. Это предложение актуально для любого получателя данной информации.

Smart Diagnosis

Данная функция служит для поиска и решения проблем с вашим устройством.

ПРИМЕЧАНИЕ

- По причинам, не связанным с LGE, служба может не работать из-за внешних факторов, таких как, например, недоступность Wi-Fi, сбой соединения Wi-Fi, политика используемого магазина приложений или недоступность приложения.
- Функция может подвергаться изменениям без предварительного уведомления и может быть реализована по-разному в зависимости от местоположения пользователя.

Использование функции LG ThinQ для выявления неисправностей

Если с вашим устройством, поддерживающим Wi-Fi, возникла проблема, оно может передать

данные о неисправности на смартфон через приложение **LG ThinQ**.

- Запустите приложение **LG ThinQ** и выберите функцию **Smart Diagnosis** в открывшемся меню. Следуйте инструкциям в приложении **LG ThinQ**.

Использование звуковой диагностики для выявления неисправностей

Чтобы использовать функцию звуковой диагностики, следуйте инструкциям, приведенным ниже.

- Запустите приложение **LG ThinQ** и выберите функцию **Smart Diagnosis** в открывшемся меню. Следуйте инструкциям по выполнению звуковой диагностики в приложении **LG ThinQ**.

- 1 Откройте дверцу холодильника.
- 2 Нажмите кнопку **Fridge** и удерживайте ее в течение 3 секунд или дольше.
- 3 Поднесите телефон к динамику в отверстии.

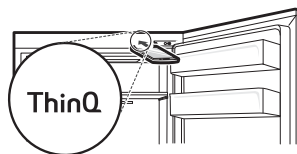

- 4 После окончания передачи данных данные о неисправности будут отображены в приложении.

ПРИМЕЧАНИЕ

- Не перемещайте телефон в процессе передачи.

ТЕХНИЧЕСКОЕ ОБСЛУЖИВАНИЕ

Очистка

Общие рекомендации по очистке

- Регулярно проводите очистку всех поверхностей, которые могут контактировать с продуктами.
- При чистке внутри или снаружи прибора не протирайте грубой щеткой, зубной пастой или горючими материалами. Не используйте чистящие средства, содержащие горючие вещества. Они могут вызвать обесцвечивание или повреждение прибора.
 - Горючие вещества: спирт (этанол, метанол, изопропиловый спирт, изобутиловый спирт и т. д.), растворитель, отбеливатель, бензол, воспламеняемые жидкости, абразив и т. д.
- После очистки проверьте кабель питания на предмет повреждений.

Очистка наружной части

- При очистке наружных вентиляционных отверстий устройства при помощи пылесоса необходимо отсоединить кабель электропитания от розетки во избежание статического разряда, который может вывести из строя электронное оборудование или стать причиной поражения электрическим током. Рекомендуется регулярно очищать задние и боковые вентиляционные крышки для поддержания стабильной и экономичной работы устройства.
- Поддерживайте чистоту вентиляционных отверстий на наружной поверхности устройства. Блокировка вентиляционных отверстий может привести к возгоранию или повреждению устройства.
- Очистите алюминиевые части прибора мягким полотенцем смоченным водой. Если вы используете мягкое моющее средство, то вытрите его мягкой хлопковой тканью во избежание разводов.

- Протирайте деревянные части прибора сухой хлопковой тканью. Если вы пользовались влажной тканью, то протрите излишки воды сухой хлопковой тканью. Мокрые полотенца или влажная ткань могут приводить к деформациям, если они долго находятся в непосредственном контакте с деревом.

РУССКИЙ

Очистка внутренней части

- Перед снятием полки или контейнера из внутренней части устройства извлеките все хранившиеся там продукты во избежание получения травм или повреждения устройства. В противном случае вес хранящихся продуктов может стать причиной травм.
- Снимите полки и контейнеры, промойте их водой, а затем дайте им полностью высохнуть перед обратной установкой.
- Регулярно очищайте уплотнитель дверцы влажной мягкой тканью.
- Необходимо удалять пролитые продукты и пятна с лотков в дверце, поскольку их наличие может негативно сказаться на качестве хранения продуктов или даже привести к повреждению лотков.
- Запрещается мыть полки или контейнеры в посудомоечной машине. Эти детали могут деформироваться под воздействием высокой температуры.

Воздушный фильтр

Повторное использование воздушного фильтра

Вы можете удалить запахи, поглощенные воздушным фильтром, а затем использовать фильтр повторно.

30 ТЕХНИЧЕСКОЕ ОБСЛУЖИВАНИЕ

- 1 Выдвините ящик в нижней части камеры.

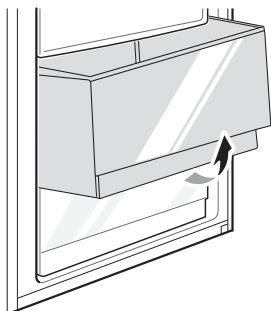

- 2 Нажмите на крючок в верхней части, затем достаньте воздушный фильтр.

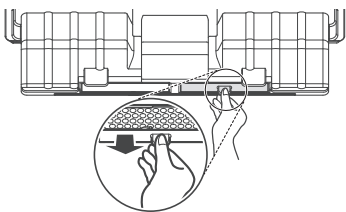

- 3 Высушите фильтр с помощью фена или под прямым солнцем. Фильтр можно использовать повторно.

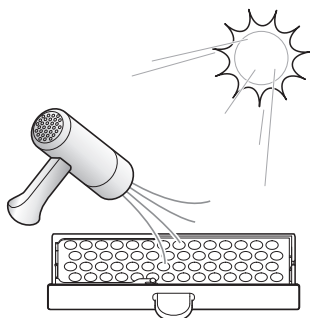

- Для улучшения удаления запахов к фильтру прилагается материал из натуральной пальмовой древесины. При выпадении остатков этот материал не повреждается и легко вытирается полотенцем или тканью.

ПОИСК И УСТРАНЕНИЕ НЕИСПРАВНОСТЕЙ

Перед обращением в сервисный центр

Охлаждение

РУССКИЙ

Признаки	Возможная причина и решение
Холодильник не охлаждает.	Имели ли место перебои электропитания? <ul style="list-style-type: none">Проверьте, подается ли электропитание на другие устройства.
	Проверьте, подается ли электропитание на другие устройства. <ul style="list-style-type: none">Правильно вставьте вилку в розетку.
	Возможно, в вашем доме перегорел предохранитель или сработал автоматический выключатель. Или же прибор подключен к розетке ВКЗЗ (выключатель системы короткого замыкания на землю), и сработал автоматический выключатель розетки. <ul style="list-style-type: none">Проверьте главный распределительный щит и замените предохранитель или снова включите автоматический выключатель. Запрещается увеличивать емкость предохранителя. Если проблема связана с перегрузкой цепи, обратитесь к квалифицированному электрику.Снова включите автоматический выключатель на ВКЗЗ. Если проблему не удастся устранить, обратитесь к электрику.

32 ПОИСК И УСТРАНЕНИЕ НЕИСПРАВНОСТЕЙ

Признаки	Возможная причина и решение
<p>Холодильник плохо охлаждает.</p>	<p>Температура холодильника настроена в диапазоне между 6 °C и 8 °C?</p> <ul style="list-style-type: none"> • Установите режим температуры холодильника на 4 °C.
	<p>Подвергается ли устройство воздействию прямых солнечных лучей или находится ли оно вблизи объектов, излучающих тепло, таких как, например, плита для приготовления пищи или обогреватель?</p> <ul style="list-style-type: none"> • Проверьте место установки устройства и установите устройство в другое место вдали от излучающих тепло объектов.
	<p>Помещали ли вы горячие продукты питания в холодильник без предварительного охлаждения?</p> <ul style="list-style-type: none"> • Охлаждайте горячую пищу перед тем, как поместить в холодильный отсек.
	<p>Не перегружен ли холодильник продуктами?</p> <ul style="list-style-type: none"> • Обеспечьте наличие достаточного свободного пространства между продуктами.
	<p>Полностью ли закрыты дверцы устройства?</p> <ul style="list-style-type: none"> • Полностью закройте дверцу и убедитесь в том, что хранящиеся продукты питания не мешают закрытию двери.
	<p>Достаточно ли свободного пространства вокруг устройства?</p> <ul style="list-style-type: none"> • Измените место установки таким образом, чтобы обеспечить достаточное пространство вокруг устройства.
<p>Внутри устройства присутствует неприятный запах.</p>	<p>Хранили ли вы продукты с резким запахом?</p> <ul style="list-style-type: none"> • Храните продукты с резким запахом в герметичных контейнерах.
<p>От устройства идет запах жженого дерева.</p>	<p>Чтобы предотвратить повреждение вредителями и компенсировать слабые точки дерева, подверженного воздействию влаги, была проведена специальная термическая обработка.</p> <ul style="list-style-type: none"> • После процесса специальной термической обработки может остаться запах жженого дерева, но будьте уверены, что он исчезнет естественным путем через определенный период времени.

Конденсат и иней

Признаки	Возможная причина и решение
Конденсат внутри устройства.	Помещали ли вы горячие продукты питания в холодильник без предварительного охлаждения? <ul style="list-style-type: none"> Охладите горячую еду перед тем, как класть в холодильник.
	Дверца устройства была оставлена открытой? <ul style="list-style-type: none"> Несмотря на то что конденсат испарится вскоре после закрытия дверцы устройства, можно удалить его куском сухой ткани.
	Открывали ли вы дверцу устройства слишком часто? <ul style="list-style-type: none"> Конденсат может образовываться вследствие разницы температуры внутри устройства и снаружи. Удалите влагу куском сухой ткани.
	Клали ли вы теплые или влажные продукты внутрь устройства без упаковки их в герметичные контейнеры? <ul style="list-style-type: none"> Храните продукты в закрытых или герметичных контейнерах.
Образование конденсата внутри или снаружи устройства.	Часто ли вы открывали и закрывали дверцу устройства? Дверца устройства закрыта не полностью? <ul style="list-style-type: none"> Конденсат может формироваться при проникновении в устройство наружного воздуха.
	Высокая ли влажность в месте установки? <ul style="list-style-type: none"> Конденсат может появляться на наружных деталях устройства, если в месте установки слишком высокая влажность или при большом количестве осадков. Удалите влагу куском сухой ткани.
Передняя или задняя стенки устройства теплые.	Эти участки устройства оснащены противоконденсатными трубками и вентилятором обдува для уменьшения количества конденсата вокруг дверцы. <ul style="list-style-type: none"> Трубка отвода тепла и вентилятор обдува для предотвращения возникновения конденсата установлены на передней и задней сторонах устройства. Сразу после установки или в течение летних месяцев она может довольно сильно нагреваться. Можете быть уверены, это не является признаком неисправности. Через низ передней части (подсветка) устройства излучается тепло. На ощупь можно обнаружить теплый воздух, но это не свидетельствует о неисправности.
Вода внутри или снаружи устройства.	Не происходит ли утечка воды вблизи устройства? <ul style="list-style-type: none"> Проверьте, не происходит ли утечки воды из-под раковины или из другого места.
	Имеется ли на дне устройства вода? <ul style="list-style-type: none"> Проверьте, нет ли подтеканий из-за пролитой воды, разрыва или опрокидывания упаковок с продуктами.

34 ПОИСК И УСТРАНЕНИЕ НЕИСПРАВНОСТЕЙ

Признаки	Возможная причина и решение
Вода внутри или снаружи устройства.	Не происходит ли утечка воды вблизи устройства? <ul style="list-style-type: none"> Проверьте, не происходит ли утечки воды из-под раковины или из другого места.
	Имеется ли на дне устройства вода? <ul style="list-style-type: none"> Проверьте, появляется ли вода из-за оттаивания продуктов, повреждения или поломки контейнера в результате падения.

Детали и характеристики

Признаки	Возможная причина и решение
Лампа внутреннего освещения устройства не работает.	Неисправность лампы <ul style="list-style-type: none"> Закройте дверцу и снова откройте. Если лампа не загорается, обратитесь в центр поддержки клиентов LG Electronics. Не пытайтесь самостоятельно извлечь лампу.
Дверца холодильника неплотно закрыта.	Наклонено ли устройство вперед? <ul style="list-style-type: none"> Отрегулируйте переднюю ножку, чтобы слегка поднять лицевую сторону устройства.
	Были ли полки установлены должным образом? <ul style="list-style-type: none"> Измените положение полок при необходимости.
	Закрывали ли вы дверцу с приложением излишнего усилия? <ul style="list-style-type: none"> Если закрывать дверцу слишком быстро или прикладывать для ее закрытия слишком большое усилие, дверца может оставаться открытой в течение короткого промежутка времени перед закрытием. Старайтесь не хлопать дверцей при закрытии. Закрывайте дверцу, не прикладывая большого усилия.
Дверца устройства открывается со значительным усилием.	Вы открывали дверь сразу же после ее закрытия? <ul style="list-style-type: none"> Если попытаться открыть дверцу устройства в течение одной минуты после закрытия, возможны трудности в связи с давлением внутри устройства. Попробуйте открыть дверцу устройства через несколько минут, после стабилизации уровня давления внутри устройства.

Шумы

Признаки	Возможная причина и решение
Устройство работает шумно и издает странные звуки.	Устройство установлено на непрочной поверхности или не было выровнено должным образом? <ul style="list-style-type: none"> Установите устройство на ровный прочный пол.
	Касается ли задняя стенка устройства стены? <ul style="list-style-type: none"> Выберите место установки так, чтобы обеспечить достаточное свободное пространство вокруг устройства.
	Находятся ли за устройством какие-либо предметы? <ul style="list-style-type: none"> Удалите предметы, лежащие за устройством.
	Расположен ли какой-либо предмет на устройстве? <ul style="list-style-type: none"> Снимите все предметы, расположенные на устройстве.
Дребезжание	Устройство не установлено на полу ровно. <ul style="list-style-type: none"> Пол слабый или неровный или необходимо выровнять регулируемые ножки.
Хлопающие звуки	Сжатие и расширение внутренних стенок вследствие изменения температуры. <ul style="list-style-type: none"> Устройство исправно.
Вибрация	Если боковые или задняя стенка устройства касаются стены помещения или стенок шкафа, это может стать причиной шумов даже при нормальном уровне вибрации. <ul style="list-style-type: none"> Для предотвращения шума убедитесь в том, что боковые стороны и задняя стенка устройства не соприкасаются со стеной помещения или стенками шкафа.

36 ПОИСК И УСТРАНЕНИЕ НЕИСПРАВНОСТЕЙ

Wi-Fi

Признаки	Возможная причина и решение
Ваш домашний прибор и смартфон не подключены к сети Wi-Fi.	Пароль для сети Wi-Fi, к которой вы пытаетесь подключиться, неправильный. <ul style="list-style-type: none">• Найдите сеть Wi-Fi, подключенную к вашему смартфону, и удалите ее, потом зарегистрируйте свое устройство в приложении LG ThinQ.
	Передача мобильных данных для вашего смартфона включена. <ul style="list-style-type: none">• Выключите функцию Мобильные данные своего смартфона и зарегистрируйте устройство, используя сеть Wi-Fi.
	Имя беспроводной сети (SSID) настроено неправильно. <ul style="list-style-type: none">• Имя беспроводной сети (SSID) должно содержать английские буквы и цифры. (Не используйте специальные символы)
	Частота маршрутизатора не 2,4 ГГц. <ul style="list-style-type: none">• Поддерживается только частота маршрутизатора 2,4 ГГц. Настройте беспроводной маршрутизатор на 2,4 ГГц и подключите прибор к беспроводному маршрутизатору. Чтобы проверить частоту маршрутизатора, обратитесь к своему поставщику Интернет-услуг или производителю маршрутизатора.
	Расстояние между прибором и маршрутизатором слишком большое. <ul style="list-style-type: none">• Если расстояние между прибором и маршрутизатором слишком большое, сигнал может быть слабым и подключение может не настраиваться правильно. Измените место нахождения маршрутизатора, чтобы он находился ближе к прибору.



ПАЙДАЛАНУШЫ НҰСҚАУЛЫҒЫ

ТОҢАЗЫТҚЫШ



Орнатуды бастау алдында осы нұсқауларды мұқият оқыңыз. Бұл орнатуды жеңілдетеді және өнімнің дұрыс және қауіпсіз орнатылуын қамтамасыз етеді. Орнатқаннан кейін болашақта пайдалану үшін бұл нұсқауларды өнімнің жанына қойыңыз.

ҚАЗАҚША

www.lg.com

Copyright © 2021 LG Electronics Inc. All Rights Reserved.

МАЗМҰНЫ

Бұл нұсқаулықта сатып алған үлгіден өзгеше кескіндер немесе мазмұн болуы мүмкін.

Бұл нұсқаулықты өндіруші түзете алады.

ҚАУІПСІЗДІК НҰСҚАУЛАРЫ

ПАЙДАЛАНУ АЛДЫНДА БАРЛЫҚ НҰСҚАУЛАРДЫ ОҚЫП ШЫҒЫҢЫЗ.....	3
АБАЙЛАҢЫЗ.....	3
ЕСКЕРТУ	9

ОРНАТУ

Орнату алдында	11
Құрылғының деңгейін туралау	13
Қуатты қосу.....	14
Құрылғыны басқа орынға жылжыту	14

Пайдалану

Пайдалану алдында.....	15
Өнім мүмкіндіктері.....	17
Басқару панелі	19
Есік тұтқасы.....	19
Су диспенсері	20
Тоңазытқыш тартпасы	22
Есіктегі себет.....	23
Сөре.....	24
Бөтелке сөресі.....	24

СМАРТ ФУНКЦИЯЛАРЫ

LG ThinQ қолданбасы	25
Smart Diagnosis	27

Қызмет көрсету

Тазалау.....	28
Ауа сүзгісі.....	28

АҚАУЛАРДЫ ЖОЮ

Қызмет көрсетуге шақырмастан бұрын.....	30
---	----

ҚАУІПСІЗДІК НҰСҚАУЛАРЫ

ПАЙДАЛАНУ АЛДЫНДА БАРЛЫҚ НҰСҚАУЛАРДЫ ОҚЫП ШЫҒЫҢЫЗ

ҚАЗАҚША

Қауіпсіздік нұсқаулары өнімге қауіп тудыра отырып, пайдалану және дұрыс пайдаланбау салдарынан болатын қауіптер мен зақымдардың алдын алуға арналған. Нұсқаулар төменде сипатталғандай «АБАЙЛАҢЫЗ» және «ЕСКЕРТУ» болып бөлінеді.

Қауіпсіздік туралы хабарлар



Бұл таңба қауіп тудыратын жағдайлар мен жұмысты анықтау үшін көрсетіледі. Осындай таңбасы бар бөлімді мұқият оқып шығыңыз және қауіптің алдын алу үшін нұсқауларды орындаңыз.



АБАЙЛАҢЫЗ

Бұл нұсқаулар орындалмаған жағдайда ауыр жарақатқа немесе өлімге әкелуі мүмкін екенін білдіреді.



ЕСКЕРТУ

Бұл нұсқаулар орындалмаған жағдайда өнімнің аз деңгейде зақымдалуы мен бұзылуын білдіреді.

АБАЙЛАҢЫЗ

⚠ АБАЙЛАҢЫЗ

- Құрылғыны пайдаланған кезде жарылу, өрт, өлім, тоқ соғу, зақымдау немесе адамды күйдіру қауіпінің алдын алу үшін мыналарды қоса негізгі қауіпсіздік шараларын қолданыңыз:

Техникалық қауіпсіздік

- Бұл құрылғы физикалық мүмкіндігі мен ақыл-есі шектеулі немесе құрылғыға қатысты тәжірибесі мен білімі аз адамдарды (балаларды қоса) олардың қауіпсіздігіне жауапты адам

4 ҚАУІПСІЗДІК НҰСҚАУЛАРЫ

қадағаламаған кезде немесе құрылғыны пайдалануға қатысты нұсқаулар берілмеген кезде пайдалануға арналмаған. Балалардың құрылғымен ойнамауы қадағалануы қажет.

- Бұл құрылғы үй шаруашылығында және оған ұқсас келесідей қолданыстарда пайдалануға арналған:
 - дүкендердегі, кеңселердегі және өзге жұмыс орталарындағы қызметкерлерге арналған асүй аймақтары;
 - фермерлік үйлерде және қонақ үйлердегі, мотельдердегі және өзге тұрғындық орталардағы клиенттер тарапынан;
 - "кереует және таңғы ас" түріндегі орталарда;
 - қоғамдық тамақтану және бөлшек емес сауда қолданыстарында.



Бұл таңбалар тұтанатын және күтім жасамаған жағдайда өрт шығу себебі болатын тұтанғыш материалдар туралы ескертеді.

- Бұл жабдық аз көлемдегі изобутан хладагенті (R600a) болады, бірақ ол да оңай жанғыш болып табылады. Жабдықты тасымалдау және орнату кезінде тоңазыту тізбегінде ешбір бөлшектің зақымдалмағанына көз жеткізуіңіз қажет.
- Құрылғыда қолданылатын суытқыш агент пен оқшаулағыш газ арнайы процедураларға сәйкес жойылуы керек. Оларды жоймас бұрын техникалық қызмет жасайтын мамандардан немесе тағы басқа дәрежелі мамандардан кеңес алуыңыз жөн.
- Салқындатқыш сұйықтық айналымының түтіктерін зақымдап алмаңыз.
- Қуат сымы зақымдалған немесе розетканың тесігі босап қалған болса, қуат сымын пайдаланбаңыз және өкілетті қызмет көрсету орталығымен байланысыңыз.
- Бірнеше тасымалды розеткаларды немесе тасымалды қуат көздерін құрылғы артына орналастырмаңыз.
- Алдын ала ылғал мен шаңды тазалап, электр штепселін розеткаға абайлап салыңыз.

- Құрылғыны тоқтан ешқашан қуат кабелінен тартып ажыратпаңыз. Әрқашан қуат ашасын мықтап ұстап, розеткадан тіке тартып алыңыз.
- Желдеткіш саңылауларын құрылғы корпусында немесе кірістірілген құрылғыда кедергісіз қалдырыңыз.
- Бұл құрылғыда өртке қауіпті жанармайы бар аэрозоль банкалары сияқты жарылғыш заттарды сақтамаңыз.
- Тасымалдау кезінде құрылғыны еңкейтпеңіз және жиектемеңіз.
- Құрылғыны орналастыру барысында қуат сымы қысылмағанына немесе зақымдалмағанына көз жеткізіңіз.
- Өндіруші ұсынғаннан артық етіп, мұздату процесін үдету үшін механикалық құрылғыларды немесе басқа заттарды қолданбаңыз.
- Құрылғының ішін кептіру үшін шаш кептіргішті қолданбаңыз немесе жағымсыз иістен арылу үшін хош иісті шырақты пайдаланбаңыз.
- Тоңазытқыштың ішінде электрлік құралдарды пайдаланбаңыз.
- Құрылғыны жылжитқан кезде, қол немесе аяқ сияқты дене мүшесі қысылып қалмағанына көз жеткізіңіз.
- Құрылғының ішін немесе сыртын тазалаудан бұрын қуат сымын ажыратыңыз.
- Құрылғыны тазалау үшін, оның ішкі немесе сыртқы жағына су немесе тұтанғыш заттарды (тіс пастасы, спирт, еріткіш зат, бензол, жанғыш сұйықтық, жыратын зат және т.б.) шашпаңыз.
- Құрылғыны қатты немесе металл беті бар щеткалармен, шүберектермен немесе губкалармен тазаламаңыз.
- Құрылғыны тек LG Electronics тұтынушыларды қолдау орталығының білікті маманы бөлшектеу, жөндеу немесе өзгерту керек. Құрылғыны басқа орынға жылжитатын және орнататын болсаңыз, LG Electronics тұтынушыларды қолдау орталығымен байланысыңыз.

6 ҚАУІПСІЗДІК НҰСҚАУЛАРЫ

Өрт және тұтанғыш материалдар қатері

- Егер газ шығып жатқаны анықталса, ашық от көзі немесе от шығаратын заттардың болмауын қадағалаңыз және құрылғы тұрған бөлмені бірнеше тоқтың желдетіңіз. Тоңазыту тізбегінен газ шыққан жағдайда, тұтанғыш газ бен ауа қоспасы пайда болмауы үшін, құрылғы қолданылатын бөлменің өлшемі қолданылатын хладагент мөлшеріне сәйкес келуі керек. Құрылғының ішіндегі әрбір R600a хладагентінің 8 г-на бөлменің 1 м²-ы шақ келуі керек.
- Түтіктен ағатын салқындатқыш агент тұтануы немесе жарылыс туғызуы мүмкін.
- Осы құрылғының салқындатқыш сұйықтығының мөлшері құрылғы ішіндегі белгілері бар тақтайда көрсетіледі.

Орнату

- Құрылғыны екі немесе одан көп адам абайлап көтеріп тасымалдауы қажет.
- Құрылғыны мықты және тегіс еденге орнатыңыз.
- Құрылғыны ылғал және шаң жерге орнатпаңыз. Құрылғыны кез келген сыртқы аймаққа, тікелей күн көзі, жел немесе жауын сияқты ауа райы жағдайларына ұшырайтын немесе нөлден төмен температуралы аймаққа орнатпаңыз немесе сақтауға қоймаңыз.
- Құрылғыны тікелей күн сәулесінің немесе жылытқыш құрылғының (газ плитасы немесе электр жылытқышы) жылы ауасының тікелей әсері бар жерлерге орнатпаңыз.
- Орнатқан кезде құрылғының артқы жағына тиіп кетпеді қамтамасыз етіңіз.
- Құрылғы қуат көзінен оңай ажыратуға болатын орынға орнатыңыз.
- Құрастыру немесе бөлшектеу кезінде құрылғы есігінің құлап кетпеуін қамтамасыз етіңіз.
- Құрылғы есігін құрастыру немесе бөлшектеу кезінде қуат сымын қыспаңыз, баспаңыз немесе зақымдамаңыз.

- Қуат сымының тігінен орнатылуына және құрылғының қуат ашасына тиіп тұруына жол бермеңіз.
- Ашалы адаптер немесе басқа да керек-жарақтарды тоқ көзіне жалғамаңыз.
- Қуат сымын өзгертпеңіз немесе ұзартпаңыз.
- Розетканың жерге дұрыс тұйықталғанын және қуат сымындағы жерге тұйықтау ашасының зақымдалмағанын немесе қуат ашасынан алынбағанын тексеріңіз. Жерге тұйықтау туралы қосымша мәліметтерді LG Electronics тұтынушыларды қолдау орталығынан сұраңыз.
- Бұл құрылғы жабдықты жерге тұйықтау өткізгішіне ие қуат сымымен және жерге тұйықтау ашасымен жабдықталған. Қуат ашасы барлық жергілікті нормалар мен ережелерге сәйкес және жерге тұйықталған тиісті розеткаға жалғануы керек.
- Зақым белгілері көрініп тұрған құрылғыны ешқашан іске қоспаңыз. Күмәндансаңыз, дилеріңізбен кеңесіңіз.
- Барлық бума материалдарын (мысалы, пластик қалталар мен пенопласт) балалардан алысқа тастаңыз. Бума материалдары тұншықтыруы мүмкін.
- Жабдықты қуат кабелі жоқ (орнатылмаған) көп розеткалы адаптерге жалғауға болмайды.
- Жабдық жеке сақтандырғышы бар арнайы қуат желісіне жалғануы тиіс.
- Жерге тиісті түрде тұйықталмаған (тасымалы) көп розеткалы ұяны пайдаланбаңыз. Тиісті түрде жерге тұйықталған (тасымалы) көп розеткалы ұяны пайдаланған жағдайда, оның кернеу қуаты кабельдің көрсеткіштерімен бірдей немесе одан жоғары болатын розетканы қолданыңыз және оны тек құрылғы үшін пайдаланыңыз.

Пайдалану

- Құрылғыны тұрмыстық тағам сақтаудан басқа мақсатта (медициналық немесе сараптамалық материалдарды сақтау немесе тасымалдау) қолданбаңыз.

8 ҚАУІПСІЗДІК НҰСҚАУЛАРЫ

- Құрылғының электр бөліктеріне су кіріп кететін болса, қуат ашасын ажыратып, LG Electronics тұтынушыларды қолдау орталығымен байланысыңыз.
- Қатты жауын немесе найзағай кезінде әлде ұзақ уақытқа тоңазытқышты қолданбайтын болсаңыз, тоқтан ажыратыңыз.
- Ашаны немесе құрылғыны басқару бөліктерін ылғал қолдармен ұстамаңыз.
- Қуат сымын артық бүкпеңіз не оған ауыр зат қоймаңыз.
- Өзге дыбыс, жағымсыз иіс немесе құрылғыдан түтін шығатын болса, дереу ашаны қуат көзінен ажыратып, LG Electronics тұтынушыларды қолдау орталығымен байланысыңыз.
- Салқын ауа шығаратын аймаққа, қақпағына немесе артындағы жылу шығаратын торына қолдарыңызды немесе металл заттарды салмаңыз.
- Құрылғының артқы қақпағына шамадан тыс күш немесе ықпал қолданбаңыз.
- Құрылғы есігін ашқан немесе жапқан кезде, жаныңызда балалар болса, абайлаңыз. Есік балаға тиіп кетіп, зақымдауы мүмкін.
- Балалардың құрылғының ішіне кіріп кету қауіпін туғызбаңыз. Құрылғы ішіне кіріп кетсе, тұншығып қалуы мүмкін.
- Үй жануарлары сияқты жануарларды құрылғының ішіне салмаңыз.
- Құрылғыға ауыр немесе сынғыш заттар, сұйықтықпен толтырылған контейнерлер, жанғыш, тұтанғыш заттар (мысалы, балауыз, шамдар және т.б.) немесе жылыту құрылғыларын (пештер, қыздырғыштар және т.б.) қоюға болмайды.
- Құрылғының ішіне электрондық құрылғыларды салмаңыз (мысалы, жылытқыш және ұялы телефон).
- Егер газ (изобутан, пропан, табиғи газ, т.б.) шығып жатса, құрылғыны немесе қуат ашасын ұстамаңыз және бөлмені дереу желдетіңіз. Бұл жабдықта газ түріндегі хладагент (изобутан ,R600a) пайдаланылады. Пайдаланылатын газ көлемі аз болса да, ол әлі де оңай жанғыш газ болып табылады. Жабдықты тасымалдау, орнату немесе пайдалануда газ жылыстаған

жағдайда ұшқын пайда болса, ол өртке жарылысқа немесе жарақатқа әкеліп соғуы мүмкін.

- Құрылғының жанында өртке қауіпті немесе жанатын заттарды (мыс., жанармай, шарап, химикаттар, сұйытылған көмірсутек газы, жанатын шашыратқыш, құрт-құмырсқаларды жоюға арналған құрал, ауаны сергіткіш, косметика, т.б.) қолданбаңыз немесе сақтамаңыз.

Тастау

- Құрылғыны тастаған кезде, сөрелер мен жәшіктерді орнында қалдырыңыз да, есік тығыздауышын шығарып алып, құрылғыны балалардан алыс жерге қойыңыз.

ЕСКЕРТУ

ЕСКЕРТУ

- Өнімді пайдаланған кезде адамдарға келетін қауіпті азайту, өнімнің дұрыс жұмыс істемеуін болдырмау үшін келесі нұсқаулармен бірге негізгі нұсқауларды орындаңыз:

Пайдалану

- Жабдық есігінің алдыңғы жағындағы қыздырып шыңдалған шыны зақымдалуы мүмкін. Сынып қалған жағдайда оған қолыңызды тигізбеңіз.
- Құрылғы есігіне, сақтау бөлігіне, сөреге сүйкеніп тұрмаңыз немесе оған мінбеңіз.
- Есік жәшіктерінде тым көп су бөтелкелерін немесе гарнирлерге арналған контейнерлерді сақтамаңыз.
- Құрылғы есігін артық күшпен ашпаңыз немесе жаппаңыз.
- Жабдықтың есігіндегі топса зақымдалса немесе дұрыс жұмыс істемесе, жабдықты пайдалануды тоқтатыңыз және өкілетті қызмет көрсету орталығына хабарласыңыз.
- Үй жануарларының қуат сымын немесе су шлангісін шайнап тастауына мүмкіндік бермеңіз.

10 ҚАУІПСІЗДІК НҰСҚАУЛАРЫ

- Жабдықтың есігін немесе есік ішіндегі есікті ашу және жабу кезінде қолды немесе аяқты қыстырып алмаңыз.

Қызмет көрсету

- Шыны сөрелерін немесе қақпақтарын олар салқын кезде жылы сумен тазаламаңыз. Температураның кенеттен өзгеруіне байланысты олар шытынап кетуі мүмкін.
- Сөрелерді астын үстіне қаратып салуға болмайды. Олар құлап кетуі мүмкін.
- Құрылғының мұзын алу үшін LG Electronics тұтынушыларды қолдау орталығымен байланысыңыз.

ОРНАТУ

Орнату алдында

Өлшемдер және саңылаулар

Құрылғы қасындағы нысандарға дейінгі қашықтық аз болса, ол мұздату мүмкіндігінің нашарлауына және электр шығындарының артуына алып келуі мүмкін. Құрылғыны орнатып жатқан кезде, оның арты мен қабырға арасындағы қашықтық кемінде 50 мм болуын қадағалаңыз.

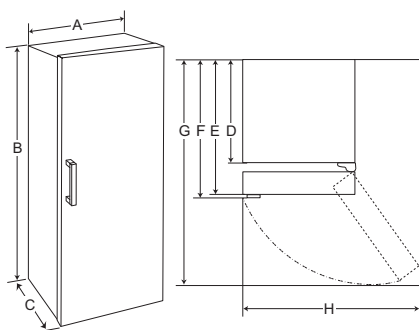

-	Өлшемі (мм)
A	595
B	1860
C	707
D	600
E	666
F	707
G	1225
H	816

ЕСКЕРТПЕ

- Жабдықтың ішіндегі жапсырманы қарау арқылы жабдықтың түрін анықтауға болады.
- Құрылғының оқшауландыру материалдары температура өзгергеніне байланысты

тарылуы немесе кеңеюі мүмкін. Бұдан құрылғы ені азаюы немесе артуы мүмкін.

Қоршаған орта температурасы

- Құрылғы климаттық зонаға байланысты, қоршаған орта температураларының шектеулі ауқымында пайдалануға арналған.
- Құрылғының ішкі температуралары оның орналасқан жеріне, қоршаған орта температурасына, есігінің ашылу жиілігіне және тағы басқаларына байланысты өзгереді.
- Құрылғының климаттық класы оның техникалық жапсырмасында берілген.

Климаттық класс	Қоршаған орта температурасының ауқымы °C
SN (Өте шектеулі)	+10 - +32
N (Шектеулі)	+16 - +32
ST (Субтропикалық)	+16 - +38 / +18 - +38**
T (Тропикалық)	+10 - +43* / +16 - +43 / +18 - +43**

*Австралия, Индия, Кения

** Аргентина

ЕСКЕРТПЕ

- SN және T дәрежесіндегі жабдықтар 10 °C - 43 °C градус аралығындағы ортада пайдалануға арналған.

12 ОРНАТУ

Аксессуарлар

*1 Осы мүмкіндік кейбір модельдерде ғана бар.

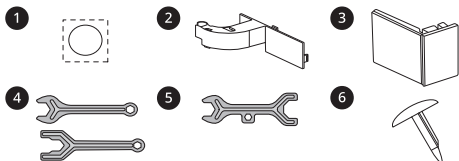

- ❶ Стикер *1
- ❷ Сым ұстағыш *1
- ❸ Топсаның қақпағы *1
- ❹ А түріндегі гайка кілті *1
- ❺ В түріндегі гайка кілті *1
- ❻ Есік қақпағы *1

Кері жүрісті есіктер

Осы мүмкіндік кейбір модельдерде ғана бар. Құрылғыңыз асүйіңіздің дизайнына сәйкестендіру үшін сол немесе оң жақтан ашылатын кері жүрісті есіктермен жобаланған.

ЕСКЕРТПЕ

- Есіктерді кері жүргізу әрекетін LG Electronics компаниясының білікті персоналы орындауы керек. Егер олай болмаса, есіктерге кепілдік берілмейді.

Мұздатқыш пен тоңазытқышты жалғау

Осы мүмкіндік кейбір модельдерде ғана бар.

Құрылғыны жұбымен орнату үшін LG Electronics қызмет көрсету орталығына хабарласыңыз.

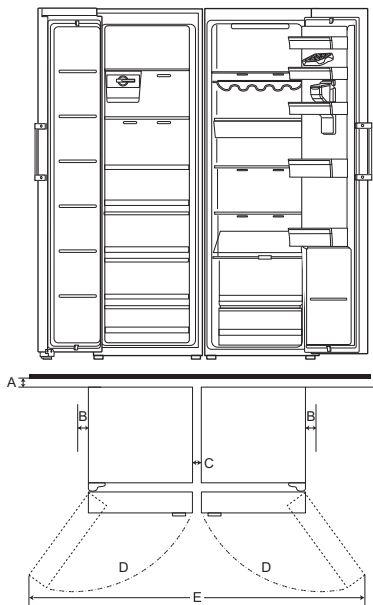

-	Өлшемі (мм)
A	Минималды 50
B	50
C	11
D	110°
E	1643

ЕСКЕРТПЕ

- Орнату процесі кепілдікте қамтылмаған.
- Мұздатқыш пен тоңазытқышты жалғау энергияның тұтынылуын арттыруы мүмкін.

Құрылғының деңгейін туралау

Бастамас бұрын

Құрылғы есігі тұзу тұрмаса, оны туралау үшін төмендегі нұсқауларды орындаңыз.

ЕСКЕРТПЕ

- Құрылғының үлгісіне байланысты гайка кілті әртүрлі болуы мүмкін. Сізге А немесе В түріне жататын гайка кілті беріледі.

- А түріне жататын гайка кілті

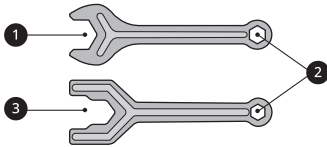

- В түріне жататын гайка кілті

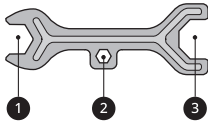

- 2 Есіктерді ашып, олардың оңай жабылатынын тексеру үшін жауып көріңіз.

Есікті реттеу

Егер құрылғының есігі бір деңгейде тұрмаса, құрылғы есігінің биіктігіндегі айырмашылықты реттеңіз.

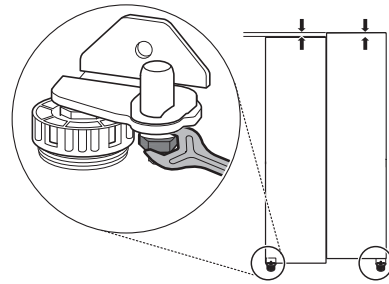

- 1 Есікті ашыңыз және гайка кілтінің 1 көмегімен гайканы солға қарай бұрып, босатыңыз.

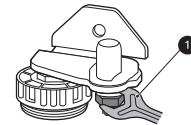

- 2 Гайка кілтінің 2 көмегімен реттелмелі шарнир істігін солға немесе оңға бұрау арқылы биіктікті реттеңіз.

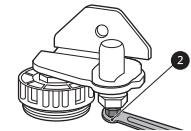

Аяқтарын бұрап туралау

Егер құрылғы тұрақсыз болып көрінсе немесе есіктері оңай жабылмаса, төмендегі нұсқаулардың көмегімен құрылғының аяқтарын реттеңіз.

- 1 Құрылғының бір жағын көтеру үшін реттелмелі аяқты сағат тілімен, ал түсіру үшін сағат тіліне қарсы бұраңыз.

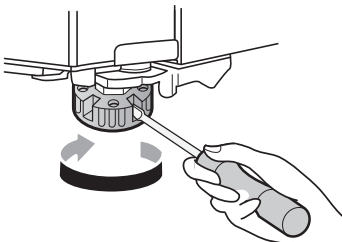

⚠ ЕСКЕРТУ

- Құрал есігінің биіктігін 3 мм-ден артық реттеуге болмайды.

14 ОРНАТУ

- 3** Гайка кілтінің **1** көмегімен ұстап тұрғыш гайканы оңға бұрап, қатайтыңыз.

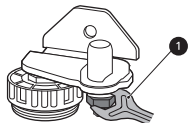

- 2** Қуат ашасын шығарып, оны құрылғының артқы немесе жоғарғы жағындағы қуат ашасының ілгегіне енгізіп, бекітіңіз.

- 3** Жабдықты тасымалдау кезінде түсіп қалмауы үшін сөрелер мен есік тұтқасы сияқты бөлшектерді таспамен бекітіңіз.

ЕСКЕРТПЕ

- Еден бір деңгейде болмаса немесе осал немесе нашар жасалса, есіктерді бір деңгейге келтіру қиынға соғуы мүмкін.
- Тоңазытқыштың салмағы ауыр келеді, сондықтан оны мықты және тегіс жерге орнату керек.
- Тақтай төселген кейбір едендердің қатты майысуына байланысты есіктерді бір деңгейге келтіру қиынға соғады.

- 4** Жабдықты кем дегенде екі адам абайлап жылжытуы тиіс. Жабдықты ұзақ қашықтыққа тасымалдағанда, оны тік күйде ұстаңыз.

- 5** Құрылғыны орнатқаннан кейін, қуат ашасын розеткаға тығып, құрылғыны қосыңыз.

Қуатты қосу

Жабдықты жалғау

Құрылғыны орнатқаннан кейін, қуат ашасын розеткаға жалғаңыз.

ЕСКЕРТПЕ

- Қуат көзінің сымын (немесе ашасын) розеткаға қосқан соң, азық-түлікті жабдыққа 3 немесе 4 сағат өткеннен кейін қойыңыз. Жабдық толық суымай тұрып, азық-түлікті қойсаңыз, азық-түлік бұзылып кетуі мүмкін.

Құрылғыны басқа орынға жылжыту

Жылжытуға дайындық

- 1** Жабдықтың ішіндегі барлық азық-түлікті алып тастаңыз.

Пайдалану

Пайдалану алдында

Пайдалануға қатысты ескертпелер

- Есіктің толық жабылуы үшін сөреде сақталған тағаммен есік арасында жеткілікті бос орын қалу керек.
- Есікті ұзақ уақытқа ашсаңыз, жабдықтың камераларында температураның артуына әкелуі мүмкін.
- Егер құрылғыны ұзақ уақыт бойына өшірулі күйде қалдырсаңыз, оның ішіндегі барлық азық-түліктерді шығарып, қуат сымын розеткадан ажыратыңыз. Құрылғы ішінде зең басуды болдырмас үшін, оның ішін тазалап, есіктерін кішкене ашық күйде қалдырыңыз.

Есік ашық дабылы

Егер есігі 1 минут бойы ашық қалса немесе толық жабылмаса, 30 секунд сайын 3 рет дыбыстық сигнал береді.

ЕСКЕРТПЕ

- Дыбыс сигналы барлық есікті жапқаннан кейін де естілсе, LG Electronics тұтынушыларына арналған ақпараттық орталыққа хабарласыңыз.

Ақаулықты анықтау

Құрылғы пайдалану кезінде ақаулықтарды автоматты түрде анықтай алады.

ЕСКЕРТПЕ

- Ақаулық туындаса, құрылғы жұмыс істемейді және түйме басылғаннан кейін де қате коды көрсетіледі.
- Егер дисплейде қате коды көрсетілсе, қуатты өшірмеңіз. LG Electronics тұтынушыларына арналған ақпараттық орталыққа дереу хабарласып, қате кодын айтыңыз. Егер қуатты

өшіріп тастасаңыз, ақпараттық орталықтағы жөндеу жөніндегі техник маман мәселені анықтауда қиындыққа тап болады.

ҚАЗАҚША

Қуат үнемдеуге қатысты ұсыныс

- Қуатты барынша тиімді пайдалану үшін есік сөрелерінің, тартпалардың және сөрелердің дұрыс жиналғанын тексеріңіз.
- Құрылғының температурасын қажетті температурадан төмен орнатпаңыз.
- Сақталған тағамдар арасында жеткілікті бос орын болуын қамтамасыз етіңіз. Бұл ауаның тегіс айналуына мүмкіндік береді және электр энергиясын тұтыну шоттарын азайтады.
- Буланудың алдын алу үшін ыстық тағамды салқындатып барып салыңыз.
- Тағамды тоңазытқыштың температура датчигінің жанына қоймаңыз. Датчиктен кемінде 3 см қашықтық қалдырыңыз.

Тағамдарды тиімді түрде сақтау

- Бұл құрылғы тағамды мұздатуға арналмаған.
- Тамақ дұрыс температурада сақталмаса, қатып қалуы немесе бүлінуі мүмкін. Тоңазытқышты сақталатын тағам үшін дұрыс температураға орнатыңыз.
- Мұздатылған тағамды жабық контейнерлерде сақтаңыз.
- Тағамды құрылғыда сақтамас бұрын мерзімі аяқталу күні мен жапсырмасын (сақтау нұсқаулары) қараңыз.
- Азық-түлік төмен температурада оңай бұзылатын болса, тағамды ұзақ уақыт сақтамаңыз.
- Тоңазытылған тамақты сатып алудан кейін бірден тоңазытқыш бөліміне салыңыз.
- Шикі ет пен балықты тоңазытқыштағы үйлесімді камераларда олар басқа азық-

16 Пайдалану

түліктерге тимейтіндей немесе оларға ешнәрсе тамбайтындай етіп сақтаңыз.

- Мұздатылған азық-түліктерді және басқа азық-түлік өнімдерін көкөністер тартпасының жоғарғы жағында сақтауға болады.
- Сақтамас бұрын ыстық тағамды суытып алыңыз. Ішіне тым көп ыстық тағам қойылған болса, құрылғының ішкі температурасының артуы және құрылғыда сақталған басқа тағамдарға кері әсер етуі мүмкін.
- Жабдыққа азық-түлікті толтырып салмаңыз. Жабдық қатты толып тұрса, суық ауа ішінде дұрыс айналмайды.
- Тағам үшін тым төмен температураны орнататын болсаңыз, ол қатып қалуы мүмкін. Бастапқы температурадан төмен температураны орнатпаңыз.
- Егер құрылғыда мұздатқыш сөрелер болса, көкөністер мен жеміс-жидектерді су күйінше сол сөрелерге салмаңыз, себебі олар төмен температурада үсіп кетуі мүмкін.
- Электр қуаты үзілген жағдайда, электр компаниясына қоңырау шалып, қуаттың қанша уақыт болмайтындығын сұраңыз.
 - Қуат өшірулі кезде есікті көп аша беруге болмайды.
 - Қуат қалыпты деңгейде берілген кезде, ішіндегі азық-түліктердің бұзылмағандығын тексеріңіз.

Өнім мүмкіндіктері

Құрылғының беті немесе бөліктері үлгі түріне байланысты өзгеше болуы мүмкін.

Іші

*1 Осы мүмкіндік кейбір модельдерде ғана бар.

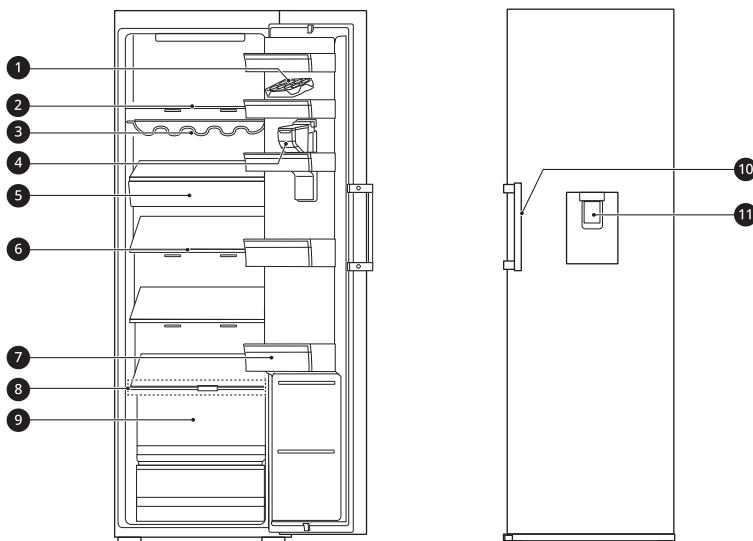

1 Жұмыртқа науасы

Жұмыртқаны сақтау үшін пайдаланылады.

- Бұл жұмыртқа науасын тоңазытқыштың жоғарғы сөресінен немесе көкөніс тартпасынан басқа қалаған күйге ауыстыра аласыз.

2 Тоңазытқыш сөресі

Салқындатылған тағамдар мен балғын тағамдарды сақтайды.

- Ылғалдылығы қатты тағамдарды сөренің алдыңғы жағында сақтайды.
- Сөре биіктігін басқа биіктіктегі ойыққа енгізу арқылы баптауға болады.
- Сөрелердің нақты саны үлгісіне байланысты өзгеріп отырады.

3 Бөтелке сөресі

Биік бөтелкелерді бөтелке сөресіне қойып, көлденеңінен сақтауға болады.

⚠ ЕСКЕРТУ

- Бөтелке сөресінде қысқа бөтелкелерді сақтамаңыз. Заттар құлап, жарақаттануға немесе құрылғының зақымдануына себеп болуы мүмкін.

4 Су диспенсер багы*1

Диспенсерге берілетін суды сақтайды. Қолмен толтыруды қажет етеді.

18 Пайдалану

5 Жеңіл тамақ тартпасы*¹

Май және ірімшік сияқты сүт өнімдерін сақтайды.

6 Жиналмалы сөре*¹

Сақтау кезінде жекелеген қажеттіліктерді қанағаттандыру үшін тоңазытқыш сөрелері реттеледі.

7 Есіктегі себет

Тоңазытылған тағамдар, сусындар мен тұздықтар контейнерлерінің кішкентай бумалары сақталатын орын.

8 Төменгі сөре (тартпа қақпағы)*¹

Салқындатылған тағамдар мен балғын тағамдарды сақтайды.

⚠ ЕСКЕРТУ

- Төменгі сөренің алдыңғы жағына ештеңе сақтамаңыз. Заттар құлап, жарақатқа немесе құрылғының зақымдалуына себеп болуы мүмкін.

9 Балғындық балансері*¹

Көкөністер мен жеміс-жидектерді қытырлақ күйде сақтайды және ылғалдылықты реттейді.

10 Есік тұтқасы

Есікті ашу үшін тұтқаны тартыңыз.

11 Су диспенсері*¹

Салқын суды береді.

Басқару панелі

Әр үлгіде өзінің нақты басқару панелі бар.

Басқару панелі және функциялары

*1 Осы мүмкіндік кейбір модельдерде ғана бар.



1 Eco Friendly

Бұл функция сіз демалысқа кеткенде ыңғайлы, себебі ол энергия шығынын азайтады. Бұл режим қосулы болғанда, тоңазытқыштың температурасы 7 °C болады. Бұл режим өшірілгенде, тоңазытқыш температурасы алдыңғы температура параметрлеріне оралады.

- Бұл функция түймені әрбір басқан сайын қосылады және өшіріледі.
- Бұл режим қосулы болғанда, **Eco Friendly** және **Wi-Fi** түймелерінен басқа түймелер жұмыс істемейді.

2 Fridge

1 °C және 7 °C аралығындағы қажетті температураны таңдау үшін осы түймені қайта-қайта басыңыз.

- Тоңазытқыштың әдепкі температурасы – 3 °C.

3 Express Cool

Бұл функция көкөніс, жеміс және басқа өнімдер сияқты азық-түліктің үлкен мөлшерін жылдам салқындата алады.

4 Wi-Fi*1

Wi-Fi түймесі **LG ThinQ** қолданбасымен пайдаланылған кезде, тоңазытқыш үйдегі Wi-Fi желісімен байланыса алады. Қолданбаны бастапқы орнату процесі туралы ақпарат алу үшін **Смарт функциялар** бөлімін қараңыз.

- Желімен байланысу үшін **Wi-Fi** түймесін 3 секунд басып тұрыңыз.

ЕСКЕРТПЕ

- Тазалау кезінде басқару панеліне саусақ немесе дене тиіп кетсе, түйме функциясы жұмыс істеуі мүмкін.

Есік тұтқасы

Құрылғының беті немесе бөліктері үлгі түріне байланысты өзгеше болуы мүмкін.

20 Пайдалану

Оңай ашылатын есікті пайдалану

Есікті оңай ашу үшін тұтқаны ұстап, солға ақырын бұрыңыз.

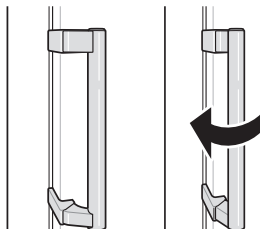

Су диспенсері

Осы мүмкіндік кейбір модельдерде ғана бар.

Су тұратын бакты толтыру

Су тұратын бакта сіз құйып алатын су тұрады.

- 1 Су тұратын бактың төбесіндегі қақпақты ашыңыз.

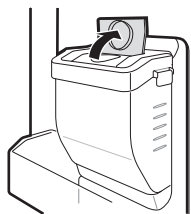

- 2 Су тұратын бакқа ауыз су құйыңыз және қақпақты жабыңыз.

⚠ АБАЙЛАҢЫЗ

- Тек ауыз су құю керек. Су тұратын бакқа сусындар немесе ыстық су құюға болмайды.
- Су тұратын бакқа балаларды жолатпаңыз.

⚠ ЕСКЕРТУ

- Су бағын алғанда немесе салғанда, шамадан тыс күш салмаңыз немесе ұрмаңыз.

- Егер су шықпаса, су тұратын бакқа ауыз су құйыңыз.

ЕСКЕРТПЕ

- Су тұратын бакқа ауыз су құймас бұрын, оны жақсылап шаю керек.
- Егер су шықпаса, су тұратын бакқа ауыз су құйыңыз.

Диспенсерді пайдалану

Иітіректі басу арқылы су құйып алуыңызға болады.

- Суық су алу үшін су диспенсерінің ① қалақшасын басыңыз.

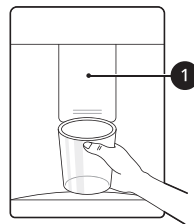

⚠ ЕСКЕРТУ

- Балалардың диспенсермен ойнап, оны зақымдап алмауы үшін, балаларды диспенсерге жақындатпаңыз.

ЕСКЕРТПЕ

- Егер шыныаяқ тоғыны шағын болса, су стаканнан шашырай ағып кетуі мүмкін немесе оған мүлде құйылмауы мүмкін.

Диспенсер науасын тазалау

Аймақты толығымен дымқыл шүберекпен сүртіп алыңыз. Су шашырайтындықтан, диспенсер науасы тез су болып кетуі мүмкін.



Диспенсердің су шығатын жерін тазалау

Диспенсердің су шығатын жерін таза шүберекпен жиі тазалап тұрыңыз, себебі ол тез кір болып кетеді.

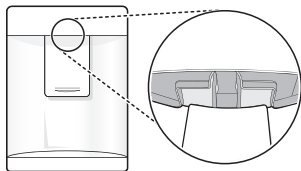

ЕСКЕРТПЕ

- Шүберектің түгі су шығатын жерге жабысып қалуы мүмкін.

Су тұратын бакты тазалау

Су бағын мерзімді түрде тазалап, таза ұстаңыз.

- 1 Су бағының тұтқасын ұстап тұрып, көтеріңіз.

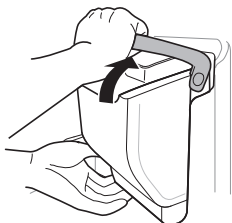

- 2 Су бағын көтеріп, тартып шығарыңыз.

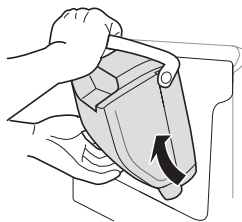

- 3 Су бағын көтерген кезде қаппағын алып тастаңыз.

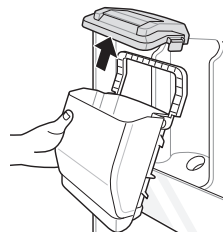

⚠ ЕСКЕРТУ

- Су диспенсерінің бағын алғанда немесе жинақтағанда, шамадан тыс күш немесе соққыны қолданбаңыз. Олай жасасаңыз, жабдықтың зақымдалуы немесе жарақаттануыңыз мүмкін.

ЕСКЕРТПЕ

- Жабдықты орнатқан соң, су диспенсерінің бағын пайдаланар алдында оған су құймас бұрын, оны жуу керек.
- Су диспенсерінің бағын жабдықта дұрыс орналастырылғанын тексеріңіз. Егер дұрыс жинақталмаса, бактағы су жабдықтың ішіне ағуы мүмкін.

22 Пайдалану

Тоңазытқыш тартпасы

Тартпа қақпағын алу/ құрастыру

Осы мүмкіндік кейбір модельдерде ғана бар.

Қақпақты алу

- 1 Есікті толығымен ашыңыз. Қақпақты екі қолмен ұстаңыз да, еңкейтіп, ақырын тартып шығарыңыз.

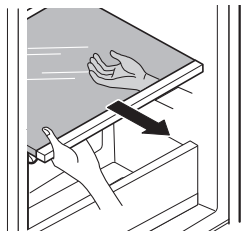

- 2 Қақпақты еденге төңкеріп қойыңыз да, контейнер қақпағын 1 оңға сырғытып, шығарып алыңыз.

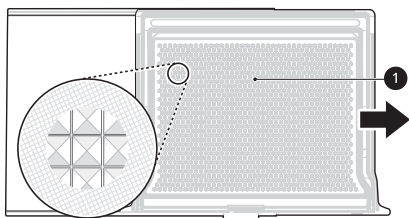

Қақпақты құрастыру

- 1 Көкөніс бөлімінің 2 тұтқасын құрастырыңыз.

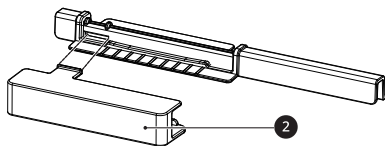

- 2 Тұтқаны 3 контейнер қақпағына салыңыз.

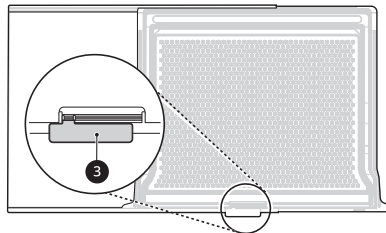

- 3 Контейнер қақпағын солға сырғытып, қайта бекітіңіз.

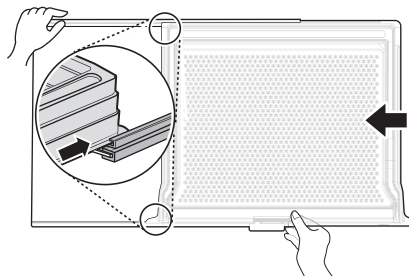

- 4 Қақпақты екі қолмен ұстаңыз да, ақырын еңкейтіп, қайта бекітіңіз.

Тоңазытқыш бөлімдегі тартпаны алу/қайта орнату

- 1 Тартпаны жоғары көтеріп, тартып шығарып алыңыз.

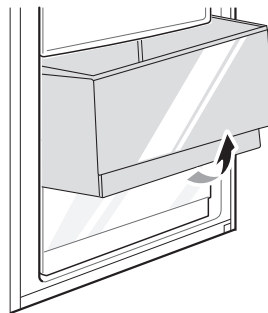

- 2 Тартпаны орнына алу процесін кері ретпен орындап салыңыз.

Тіскебасарға арналған тартпаны алу/қайта орнату

Осы мүмкіндік кейбір модельдерде ғана бар.

- 1 Тартпаны тартып шығарып, тілшені (1) саңылаумен (2) туралаңыз. Тартпаның алдыңғы жағын көтеріп, тегістеңіз.

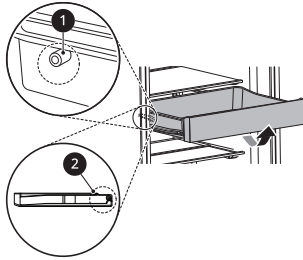

- 2 Тартпаны еңкейтіп, тартып шығарып алыңыз.

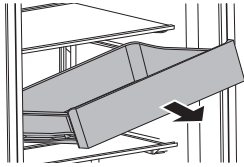

- 3 Оны қалай алсаңыз, сол әрекеттерді кері ретпен орындап, қайта орнатыңыз.

Балғындық балансерін пайдалану

Осы мүмкіндік кейбір модельдерде ғана бар.

Көкөніс сақтайтын бөліктегі ылғалды (1) тұтқасын жылжыту арқылы реттеуге болады.

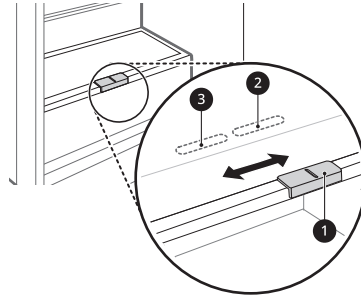

- 2 Көкөністер сақтау. (ұсынылады)
- 3 Жеміс сақтауға арналған.

Есіктегі себет

Есіктегі себетті алу/қайта салу

- 1 Жәшіктің екі ұшын бірге ұстап тұрып, оны жоғары қарай тарту арқылы шығарып алыңыз.

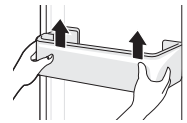

- 2 Есіктегі себетті қалай шығарсаңыз, сол қадамдарды кері ретпен орындаңыз.

24 Пайдалану

Сөре

Сөрені алу/қайта салу

- 1 Сөренің екі жағын да ұстаңыз. Сөрені жоғары көтеріп, тартыңыз.

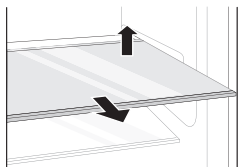

- 2 Сөрені еңкейтіп, тартып шығарып алыңыз.

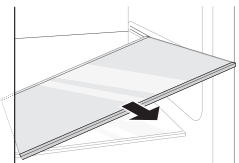

- 3 Сөрені ішіне қарай, жақтауға бекітілгенше сырғыту арқылы қайта бекітіңіз.

- 1 Сөренің екі жағын да ұстаңыз. Оны жоғары көтеріп, тартып шығарыңыз.

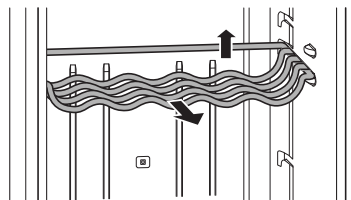

- 2 Сөрені еңкейтіп, тартып шығарып алыңыз.

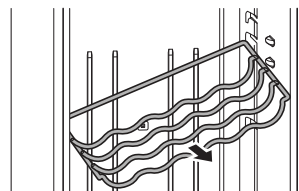

- 3 Сөрені ішіне қарай, жақтауға бекітілгенше сырғыту арқылы қайта бекітіңіз.

Бүгілмелі сөрені пайдалану

Осы мүмкіндік кейбір модельдерде ғана бар. Галлон контейнерлер немесе бөтелкелер сияқты ұзын заттарды сақтау үшін сөренің алдыңғы жартысын сөренің артқы жартысының астына қарай итеріңіз.

- Толық сөреге оралу үшін сөренің алдын алға қарай тартыңыз.

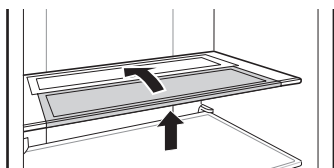

Бөтелке сөресі

Сөрені алу/қайта салу

Осы мүмкіндік кейбір модельдерде ғана бар.

SMART ФУНКЦИЯЛАРЫ

LG ThinQ қолданбасы

Бұл функция тек Wi-Fi желісі бар үлгілерде қолжетімді.

LG ThinQ қолданбасы смартфон арқылы құрылғыны басқаруға мүмкіндік береді.

LG ThinQ қолданбасының функциялары

Ыңғайлы смарт функцияларды пайдаланып, смартфонның арқылы құрылғыңызды басқарыңыз.

Smart Diagnosis

- Құрылғыны пайдалану кезінде мәселе болса, бұл Smart Diagnosis мүмкіндігі сізге мәселені диагностикалауға көмектеседі.

Параметрлер

- Құрылғы мен қолданбада әртүрлі опцияларды орнатуға мүмкіндік береді.

ЕСКЕРТПЕ

- Егер сымсыз роутеріңізді, интернет провайдеріңізді немесе құпия сөзді ауыстыратын болсаңыз, **LG ThinQ** қолданбасынан тіркелген құрылғыны жойып, оны жаңадан тіркеңіз.
- Құрылғыны жетілдіру мақсатында қолданба пайдаланушыларға ескертілместен өзгертілуі мүмкін.
- Ерекшеліктері үлгісіне қарай әр түрлі болуы мүмкін.

LG ThinQ қолданбасын пайдалану алдында

- 1 Құрылғы мен сымсыз бағдарлауыш арасындағы қашықтықты (Wi-Fi желісін) тексеріңіз.
 - Жабдық пен сымсыз роутер арасы тым алыс болса, сигнал беру деңгейі әлсірейді. Тіркеуге көп уақыт кетуі мүмкін немесе жабдық орнатылмауы мүмкін.

- 2 Смартфоныңыздағы **Мобильді интернет** немесе **Ұялы деректер** функциясын өшіріңіз.

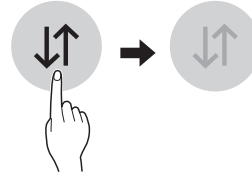

- 3 Смартфоныңызды сымсыз роутерге қосыңыз.

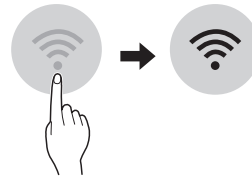

ЕСКЕРТПЕ

- Wi-Fi байланысын тексеру үшін басқару панеліндегі Wi-Fi индикаторы жанып тұрғанын тексеріңіз.
- Құрылғы 2,4 Гц Wi-Fi желілерімен ғана жұмыс істейді. Желінің жиілігін анықтау үшін интернет қызметінің провайдеріне хабарласыңыз немесе сымсыз бағдарлауыштың нұсқаулығын қараңыз.
- **LG ThinQ** қолданбасы желілік байланысқа немесе желілік байланысқа қатысты қандай да бір ақаулыққа, олқылықтарға немесе қателіктерге жауапты емес.
- Егер құрылғыны Wi-Fi желілеріне қосуда қандай да бір қиындықтар туындаса, ол көп жағдайда роутерге байланысты емес. Wi-Fi сигналының қуатын жақсарту үшін, Wi-Fi репитерін (диапазон кеңейткіші) сатып алыңыз.
- Үйдегі желі ортасына байланысты Wi-Fi байланысы қосылмауы мүмкін немесе ажырап кетуі мүмкін.
- Желілік байланыс интернет қызметінің провайдеріне байланысты да дұрыс жұмыс істемеуі мүмкін.

26 SMART ФУНКЦИЯЛАРЫ

ЕСКЕРТПЕ

- Айналадағы сымсыз орта сымсыз желі қызметін баяулатуы мүмкін.
- Сымсыз сигналды тарату жүйесіндегі ақаулыққа байланысты, жабдықты тіркеу мүмкін емес. Жабдықты электр жүйесінен ажыратып, әрекетті қайталамас бұрын бір минуттай күтіңіз.
- Сымсыз роутердегі брандмауэр қосулы болса, оны өшіріңіз немесе оны ерекше жағдай ретінде қосыңыз.
- Сымсыз желінің атауы (SSID) ағылшын әріптері мен сандардан тұруы қажет. (Ерекше таңбаларды қолданбаңыз)
- Смартфонның пайдаланушы интерфейсі (UI) телефонның операциялық жүйесіне (OS) және өндірушіге байланысты әртүрлі болуы мүмкін.
- Егер роутердің қауіпсіздік протоколы **WEP** күйіне орнатылған болса, желіні орната алмауыңыз мүмкін. Оны басқа қауіпсіздік протоколдарына өзгертіңіз (**WPA2** ұсынылады) және өнімді қайтадан тіркеңіз.

LG ThinQ қолданбасын орнату

Google Play & Apple App дүкенінен смартфон арқылы **LG ThinQ** қолданбасын табыңыз. Жүктеу үшін нұсқауларды орындап, қолданбаны орнатыңыз.

Wi-Fi желісіне қосылу

Wi-Fi түймесін **LG ThinQ** қолданбасымен пайдаланғанда, құрылғыны үйдегі Wi-Fi желісіне қосу мүмкін болады. Wi-Fi көрсеткіші құрылғының желілік байланыс күйін көрсетеді. Wi-Fi көрсеткіші құрылғы Wi-Fi желісіне қосылған кезде жанады.

- **Құралды алғаш рет тіркеу**
Құралды тіркеу үшін, **LG ThinQ** бағдарламасын іске қосып, ішіндегі нұсқауларды орындаңыз.
- **Құралды қайта тіркеу немесе басқа пайдаланушыны тіркеу**

Уақытша өшіру үшін, **Wi-Fi** түймесін 3 секунд басып тұрыңыз. Құралды тіркеу үшін, **LG ThinQ** бағдарламасын іске қосып, қолданбада берілген нұсқауларды орындаңыз.

ЕСКЕРТПЕ

- Wi-Fi функциясын өшіру үшін **Wi-Fi** түймесін 3 секунд бойы басып тұрыңыз. Wi-Fi көрсеткіші өшеді.

Сымсыз LAN модулінің сипаттамалары

Улгі	LCW-007
Жиілік диапазоны	2412–2472 МГц
Шығыс қуаты (Макс.)	IEEE 802.11 b: 17.59 dBm
	IEEE 802.11 g: 17.39 dBm
	IEEE 802.11 n (HT20): 16.64 dBm
	IEEE 802.11 n (HT40): 17.05 dBm

Сымсыз функцияның б/ж нұсқасы: V 1.0
Пайдаланушының назарына, бұл құрылғы құрылғы мен дене арасындағы минималды 20 см қашықтықта орнатылып, пайдаланылуы керек.

Бастапқы коды ашық бағдарламалық құрал ескертуі туралы ақпарат

Осы өнімдегі GPL, LGPL, MPL және басқа да бастапқы коды ашық лицензиялардағы бастапқы кодты алу үшін <https://opensource.lge.com> веб-торабына өтіңіз. Бастапқы кодқа қоса, барлық қажетті лицензиялардың шарттарын, кепілдік міндеттерінен бас тарту құжаттарын және авторлық құқық туралы мәліметтерін алуға болады.

LG Electronics компаниясы сізге CD-ROM дискісінде ашық бастапқы кодты ақылы түрде береді. Қызмет ақысына opensource@lge.com мекенжайына электрондық хатпен сұрау жіберілгеннен кейін мұндай үлестіруді орындау құны (мысалы, тасығыш, жеткізу және өңдеу құны) жатады. Бұл ұсыныс осы өнімді соңғы рет жібергеннен кейін үш жыл ішінде жарамды болады. Ұсыныс осы ақпаратты алған әр тұлға үшін жарамды болып келеді.

Smart Diagnosis

Бұл функция құрылғыға қатысты мәселелерді табу және шешу үшін қолданылады.

ЕСКЕРТПЕ

- LGE-ге байланысты емес себептер бойынша қызмет сыртқы факторларға байланысты жұмыс істемей мүмкін, мысалы, Wi-Fi қол жетімсіздігі, Wi-Fi қосылымының істен шығуы, қолданылған қолданбаларды сақтау саясаты немесе қосымшаның қол жетімді еместігі.
- Бұл мүмкіндік алдын ала ескертусіз өзгертілуі мүмкін және қайда орналасқаныңызға байланысты басқа түрде болуы мүмкін.

LG ThinQ қолданбасын ақаулықтарды диагностикалау үшін пайдалану

Wi-Fi жабдықталған құрылғыңызда мәселе орын алса, ол **LG ThinQ** қолданбасын пайдаланып ақаулықтарды жою туралы деректерді смартфонға тасымалдай алады.

- **LG ThinQ** қолданбасын іске қосып, мәзірде **Smart Diagnosis** мүмкіндігін таңдаңыз. **LG ThinQ** қолданбасында қамтамасыз етілетін нұсқауларды орындаңыз.

Мәселелерді диагностикалау үшін дыбыстық диагностикалауды пайдалану

Дыбыстық диагностикалау әдісін пайдалану үшін төмендегі нұсқауларды орындаңыз.

- **LG ThinQ** қолданбасын іске қосып, мәзірде **Smart Diagnosis** мүмкіндігін таңдаңыз. **LG ThinQ** қолданбасында дыбыстық диагностика үшін нұсқауларды орындаңыз.

- 1 Тоңазытқыш есігін ашыңыз.
- 2 **Fridge** түймесін 3 секунд бойы немесе ұзағырақ басып, ұстап тұрыңыз.
- 3 Телефонды динамик саңылауына жақын ұстап тұрыңыз.

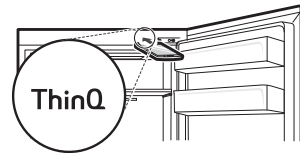

- 4 Деректерді тасымалдау аяқталғаннан кейін диагноз қолданбада көрсетіледі.

ЕСКЕРТПЕ

- Ең жақсы нәтижелер алу үшін үндер тасымалданып жатқанда телефонды жылжытпаңыз.

28 Қызмет көрсету

Қызмет көрсету

Тазалау

Жалпы тазалау бойынша кеңестер

- Азық-түлікке тиіп кетуі мүмкін беттерді тұрақты түрде тазалап тұрыңыз.
- Жабдықтың ішін не сыртын қатты қылшақпен, тіс қылшағымен немесе тұтанғыш материалдармен тазаламаңыз. Құрамында тұтанғыш заттар бар тазалау құралдарын пайдалануға болмайды. Бұл жабдықтың түссізденуіне әкелуі мүмкін немесе оны зақымдауы мүмкін.
 - Тұтанғыш заттар: спирт (этанол, метанол, изопропил спирті, изобутил спирті, және т.б.), сұйылтқыш, ағартқыш, бензол, тұтанғыш сұйықтық, қажағыш материал және т.б.
- Тазалап болғаннан кейін қуат сымының зақымдалмағанын тексеріңіз.

Сыртын тазалау

- Құрылғының сыртқы ауа желдеткіштерін шаңсорғышпен тазалаған кезде, электрондық бөліктеріне зақым келтіретін немесе электр тоғы соғу қаупін туғызатын статикалық зарядтың алдын алу үшін қуат сымын тоқтан ажырату керек. Құрылғының сенімді және үнемді жұмыс істеу күйін сақтау үшін артық және бүйірлік желдету жабындарын жүйелі түрде тазалап тұру ұсынылады.
- Жабдықтың сартқы жағындағы ауа желдеткіштерін таза ұстаңыз. Ауа желдеткіштері бұғатталуы нәтижесінде өрттің шығуына немесе жабдықтың зақымдалуына әкеледі.
- Құрылғының алюминий бөлігін суланған жұмсақ сүлгімен тазалаңыз. Егер жұмсақ жуғыш затты қолдансаңыз, дақтар кету үшін оны таза мақта матамен сүртіңіз.
- Құрылғының ағаш бөліктерін құрғақ мақта матамен сүртіңіз. Егер дымқыл шүберекті қолдансаңыз, артық суды құрғақ мақта матамен сүртіңіз. Ылғал сүлгілер немесе

дымқыл шүберек, егер олар ағашпен ұзақ уақыт байланыста болса, деформацияны тудыруы мүмкін.

Ішін тазалау

- Құрылғының ішінен сөрени немесе тартпаны алған кезде, жарақаттанудың немесе құрылғыны зақымдаудың алдын алу үшін, сөреден немесе тартпадан барлық сақталған тағамдарды алыңыз. Әйтпесе, сақталған тағамдардың салмағына байланысты жарақат алуыңыз мүмкін.
- Сөрелері мен тартпаларын шығарып алып, оларды сумен тазалаңыз да, қайта салмас бұрын мұқият кептіріп алыңыз.
- Есік тығыздауыштарын күнделікті ылғал жұмсақ сүлгімен сүртіп тұрыңыз.
- Есік жәшіктеріндегі төгілген заттар мен іздерді тазалап тұру керек, себебі олар жәшіктің сақтау мүмкіндігін нашарлатады және тіптен зақымдауы да мүмкін.
- Сөрелерді немесе контейнерлерді ешқашан ыдыс жуғыш машинада жумаңыз. Бұл бөлшектер жоғары температураның әсерінен деформациялануы мүмкін.

Ауа сүзгісі

Ауа сүзгісін қайта пайдалану

Ауа сүзгісі сіңірген иістерді кетіруге және оны қайта пайдалануға болады.

- 1 Төменгі бөлімдегі тартпаны тартып шығарыңыз.

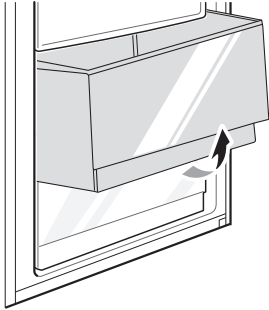

- 2 Жоғарғы бөлімдегі ілмекті басып, ауа сүзгісін шығарыңыз.

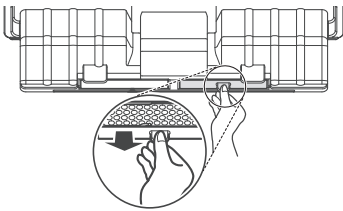

- 3 Оны фенмен немесе күн астына қойып кептіріңіз. Сүзгіні қайта пайдалануға болады.

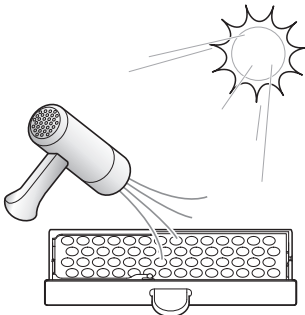

- Иісті кетіру қабілетін арттыру үшін сүзгіге табиғи пальма ағашының материалы бекітілген. Шөгінді пайда болса, оның сізге зияны болмайды, оны сүлгімен немесе матамен оңай сүртіп тастауға болады.

30 АҚАУЛАРДЫ ЖОЮ

АҚАУЛАРДЫ ЖОЮ**Қызмет көрсетуге
шақырмастан бұрын****Салқындату**

Белгілер	Ықтимал себебі мен шешімі
Тоңазытқыш салқындатылмайды.	<p>Электр қуатының іркілісі орын алды ма?</p> <ul style="list-style-type: none"> • Басқа құрылғылардың қуатын тексеріңіз.
	<p>Басқа құрылғылардың қуатын тексеріңіз.</p> <ul style="list-style-type: none"> • Қуат ашасын розеткаға дұрыс тығыңыз.
	<p>Үйіңіздегі сақтандырғыш күйіп кеткен немесе автоматты ажыратқыш іске қосылған болуы мүмкін. Немесе құрылғы GFCI (жерге қысқа тұйықталу ажыратқышы, Ground Fault Circuit Interrupter) розеткасына қосылып, розетканың автоматты ажыратқышы іске қосылған.</p> <ul style="list-style-type: none"> • Негізгі электр қалқанын тексеріп, сақтандырғышты ауыстырыңыз немесе ажыратқышты бастапқы күйге қайтарыңыз. Сақтандырғыш сыйымдылығын арттырмаңыз. Ақаулық тізбектің шамадан тыс жүктелуіне байланысты болса, оны білікті электршіге жөндетіңіз. • GFCI құрылғысындағы автоматты ажыратқышты бастапқы күйіне қайтарыңыз. Ақаулық түзетілмесе, электршіге хабарласыңыз.

Белгілер	Ықтимал себебі мен шешімі
Тоңазытқыш нашар салқындатады.	Тоңазытқыш температурасы 6 °C - 8 °C диапазон аралығында орнатылған ба? <ul style="list-style-type: none"> • Тоңазытқыш температурасын 4 °C-қа орнатыңыз.
	Құрылғы пісіретін пеш немесе жылытқыш сияқты жылу шығаратын заттың жанында немесе тікелей күн сәулесінен әсерге ұшырай ма? <ul style="list-style-type: none"> • Орнату аймағын тексеріңіз және оны жылу бөлетін заттардан әрі қойыңыз.
	Сіз ыстық тамақ өнімдерін тоңазытқышқа алдын ала салқындатусыз салдыңыз ба? <ul style="list-style-type: none"> • Тоңазытқышқа салмас бұрын, алдымен ыстық тағамды салқындатып алыңыз.
	Тым көп тағам салдыңыз ба? <ul style="list-style-type: none"> • Тағам арасында сәйкес бос орынды қалдырыңыз.
	Құрылғының есіктері толығымен жабылған ба? <ul style="list-style-type: none"> • Есігін мықтап жауып, сақталған тағамның есікке кедергі келтіріп тұрмағанын тексеріңіз.
	Құрылғының айналасында бос орын жеткілікті ме? <ul style="list-style-type: none"> • Құрылғының айналасында жеткілікті орын қалдыру үшін орнатылған орнын ауыстырыңыз.
Құрылғының ішінде жағымсыз иіс бар.	Иісі қатты шығатын тағамды салдыңыз ба? <ul style="list-style-type: none"> • Қатты иіс шығаратын азық-түліктерді жабық контейнерлерде сақтаңыз.
Құрылғыдан күйген ағаш иісі шығады.	Ылғалданатын ағаштың осал тұстарын азайту және жәндіктер зиян келтірмеуі үшін, арнайы жылумен өңделді. <ul style="list-style-type: none"> • Арнайы жылумен өңдеу процесінен кейін күйген ағаш иісі шығады. Еш уайымдамаңыз, бұл иіс белгілі бір уақыттан кейін өзінен-өзі жойылады.

32 АҚАУЛАРДЫ ЖОЮ

Конденсат және қырау

Белгілер	Ықтимал себебі мен шешімі
Құрылғы ішіндегі конденсат.	Сіз ыстық тамақ өнімдерін тоңазытқышқа алдын ала салқындатусыз салдыңыз ба? <ul style="list-style-type: none"> • Ыстық тағамды тоңазытқыш ішіне салмас бұрын алдымен суытып алыңыз.
	Құрылғы есігін ашық қалдырдыңыз ба? <ul style="list-style-type: none"> • Құрылғы есігі жабылған соң конденсация да жоғалса да оны құрғақ шүберекпен сүртіп алуға болады.
	Құрылғы есігін тым жиі ашып-жабасыз ба? <ul style="list-style-type: none"> • Сырттағы температураның өзгешелігіне байланысты конденсация түзілуі мүмкін. Дымқыл жерді құрғақ шүберекпен сүртіп алыңыз.
	Контейнерге салмай ішіне жылы немесе ылғал тағам салдыңыз ба? <ul style="list-style-type: none"> • Тағамды қапталған немесе тығыздалған контейнерде сақтаңыз.
Құрылғының ішінде немесе сыртында конденсаттың пайда болуы.	Құрылғы есігін жиі ашып-жабасыз ба немесе құрылғы есігі дұрыс жабылмаған ба? <ul style="list-style-type: none"> • Сырттағы ауа құрылғының ішіне кірсе, конденсат пайда болуы мүмкін.
	Орнататын орын ылғал ма? <ul style="list-style-type: none"> • Орнату аймағы тым ылғал болса немесе жаңбырлы күн сияқты ылғал күн туындаса, құрылғының сыртқы жағында конденсация пайда болуы мүмкін. Кез келген ылғалды құрғақ шүберекпен сүртіп алыңыз.
Құрылғының алдыңғы немесе артқы жағы жылы.	Есік айналасынан конденсацияның азайту үшін құрылғының осы аймақтарында конденсацияға қарсы түтіктер және желдету вентиляторымен жабдықталған. <ul style="list-style-type: none"> • Конденсация түзілуінің алдын алу үшін жылуды шығару түтігі және желдету вентиляторы құрылғының алдыңғы жағына және артқы жағына орнатылады. Жаз кезінде немесе құрылғы орнатылған соң ол өте қатты қызуы мүмкін. Бұл ақаулық еместігіне және қалыпты жұмысы екендігіне сенімді болуыңызға болады. • Құрылғының алдыңғы бөлігінің төменгі жағы (жарықтандыру) арқылы жылу шығарылады. Ыстық ауа сезілуі мүмкін, бірақ бұл ақаулық емес.
Құрылғының ішінде немесе сыртында су бар.	Құрылғының айналасына су аққан ба? <ul style="list-style-type: none"> • Судың шұңғылшадан немесе басқа орыннан ағып кеткенін тексеріңіз.
	Құрылғының төменгі жағында су бар ма? <ul style="list-style-type: none"> • Су төгілгендіктен, я болмаса тамақтың қаптамасы сынғандықтан немесе құлағандықтан, су ағып кеткенін тексеріңіз.

Белгілер	Ықтимал себебі мен шешімі
Құрылғының ішінде немесе сыртында су бар.	Құрылғының айналасына су аққан ба? <ul style="list-style-type: none"> • Судың шұңғылшадан немесе басқа орыннан ағып кеткенін тексеріңіз.
	Құрылғының төменгі жағында су бар ма? <ul style="list-style-type: none"> • Судың қатқан еріген тағамнан немесе сынған не төгілген контейнерден ағатынын тексеріңіз.

ҚАЗАҚША

Бөлшектер мен функциялар

Белгілер	Ықтимал себебі мен шешімі
Құрылғының ішіндегі шам қосылмайды.	Шам ақаулығы <ul style="list-style-type: none"> • Есікті жауып, қайта ашыңыз. Егер шам жанбаса, LG Electronics тұтынушыларға арналған ақпараттық орталығына хабарласыңыз. Шамды өз бетіңізбен шығаруға тырыспаңыз.
Құрылғы есігі мықтап жабылмаған.	Құрылғы алға еңкейіп тұр ма? <ul style="list-style-type: none"> • Құрылғының бет жағын сәл көтеру үшін алдыңғы аяғын ретке келтіріңіз.
	Сөрелер дұрыс қойылған ба? <ul style="list-style-type: none"> • Қажет болса, сөрелерін қайта салыңыз.
	Есікті қатты күшпен жаптыңыз ба? <ul style="list-style-type: none"> • Есікті жапқан кезде тым көп күш немесе жылдамдық қолданатын болсаңыз, жаппас бұрын ол аз уақытқа ашық қалуы мүмкін. Жабқанда есікті тарсылдатпаңыз. Есікті жаймен жабыңыз.
Құрылғы есігін ашу қиын.	Оны жапқан бойда қайтадан есікті аштыңыз ба? <ul style="list-style-type: none"> • Оны жапқан бойда 1 минут ішінде құрылғы есігін ашуға әрекет жасасаңыз, құрылғының ішкі жағындағы қысымға байланысты қиындықтар туындауы мүмкін. Құрылғы есігін ішкі қысым тұрақтандырылған соң, бірнеше минуттан кейін ашып көріңіз.

34 АҚАУЛАРДЫ ЖОЮ

Шуылдар

Белгілер	Ықтимал себебі мен шешімі
Құрылғы шулы және қалыпсыз дыбыстарды шығарады.	Құрылғы әлсіз еденге орнатылған ба немесе деңгейі дұрыс реттелмеген бе? <ul style="list-style-type: none"> • Құрылғыны мықты және тегіс еденге орнатыңыз.
	Құрылғының артқы жағы қабырғаға тиіп тұр ма? <ul style="list-style-type: none"> • Құрылғының айналасында жеткілікті бос орынның болуы үшін орнату қалпын реттеңіз.
	Құрылғының артында қандай да бір заттар бар ма? <ul style="list-style-type: none"> • Құрылғының артқы жағына шашылып қалған заттарды жинап алыңыз.
	Құрылғының жоғарғы жағына зат қойылған ба? <ul style="list-style-type: none"> • Құрылғының жоғарғы жағындағы затты алыңыз.
Тырсылдаған шулар	Құрылғы еденде тегіс тұрған жоқ. <ul style="list-style-type: none"> • Еден әлсіз не тегіс емес немесе теңестіру аяқтарын түзету қажет.
Тарсылдаған шулар	Температурадағы өзгерістерге байланысты ішкі қабырғаларында нығыздалу және кеңейту орын алуы мүмкін. <ul style="list-style-type: none"> • Қалыпты жұмысы
Дірілдеу	Құрылғының бүйірі немесе артқы жағы шкафқа немесе қабырғаға тиіп тұрса, қалыпты дірілдеулердің кейбірі естілетін дыбыс шығаруы мүмкін. <ul style="list-style-type: none"> • Шуды азайту үшін бүйірлері мен артқы жағын қабырғаға немесе шкафқа тигізіп қоймаңыз.

Wi-Fi

Белгілер	Ықтимал себебі мен шешімі
<p>Тұрмыстық жабдығыңыз бен смартфонның Wi-Fi желісіне қосылмаған.</p>	<p>Wi-Fi желісіне қосылу үшін пайдаланып жатқан құпиясөзіңіз дұрыс емес.</p> <ul style="list-style-type: none"> • Смартфоныңызға қосылған Wi-Fi желісін тауып, жойыңыз да, жабдығыңызды LG ThinQ қолданбасына қайта тіркеңіз.
	<p>Смартфоныңыздың мобильді деректері қосұлы.</p> <ul style="list-style-type: none"> • Смартфонның Мобильді интернет функциясын өшіріңіз де, жабдықты Wi-Fi желісі арқылы қайта тіркеңіз.
	<p>Сымсыз желі атауы (SSID) қате орнатылды.</p> <ul style="list-style-type: none"> • Сымсыз желінің атауы (SSID) ағылшын әріптері мен сандардан тұруы қажет. (Ерекше таңбаларды қолданбаңыз)
	<p>Роутердің жиілігі 2,4 ГГц емес.</p> <ul style="list-style-type: none"> • Жиілігі 2,4 ГГц болатын роутерге ғана қолдау көрсетіледі. Сымсыз роутер жиілігін 2,4 ГГц мәніне орнатып, жабдықты сымсыз роутерге қосыңыз. Роутер жиілігін тексеру үшін, интернет провайдеріне немесе роутер өндірушісіне хабарласыңыз.
	<p>Жабдық пен роутердің арасы тым алыс.</p> <ul style="list-style-type: none"> • Жабдық пен роутердің арасы тым алыс болса, сигнал әлсіз болып, байланыс дұрыс конфигурацияланбауы мүмкін. Роутерді жабдыққа жақын орналастырыңыз.



Информация	Вы можете увидеть месяц и год изготовления на этикетке внутри холодильника.
Мәлімет	Дайындалған күні тоңазытқыштың ішінде орналасқан жапсырмада көрсетілген.